

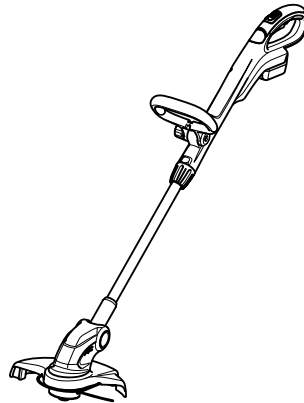

INSTRUCTION MANUAL
MANUEL D'INSTRUCTION
MANUAL DE INSTRUCCIONES

Cordless String Trimmer Coupe herbe sans-fil Desbrozadora Inalámbrica

LXRU01
LXRU02



012390

IMPORTANT: Read Before Using.
IMPORTANT: Lire avant usage.
IMPORTANTE: Leer antes de usar.

ENGLISH (Original instructions)

SPECIFICATIONS

Model	LXRU01	LXRU02
No load speed	6,000 /min	7,800 /min
Overall length	1,229 mm - 1,433 mm (48-1/2" - 56-1/2")	
Cutting diameter with nylon cutting head	260 mm (10-1/4")	
Net weight	2.9 kg / 3.0 kg (6.3 lbs / 6.5 lbs)	2.9 kg / 3.1 kg (6.5 lbs / 6.7 lbs)
Rated voltage	D.C. 14.4 V	D.C. 18 V
Standard battery cartridge(s)  Warning: Use only the battery cartridge(s) described.	BL1415 / BL1430	BL1815 / BL1830

- Due to our continuing program of research and development, the specifications herein are subject to change without notice.
- Specifications and battery cartridge may differ from country to country.
- Weight, with battery cartridge, according to EPTA-Procedure 01/2003

USB099-2

IMPORTANT SAFETY INSTRUCTIONS

 **WARNING! Read all safety warnings and all instructions.** Failure to follow the warnings and instructions may result in electric shock, fire and/or serious injury.

Save all warnings and instructions for future reference.

General instructions

1. Do not allow persons unfamiliar with the string trimmer or these instructions to operate the tool. String trimmers are dangerous in the hands of untrained users.
2. Be sure that anyone who is to operate the string trimmer has first read the instruction manual.
3. Use the string trimmer with the utmost care and attention.
4. Operate the string trimmer only if you are in good physical condition. Perform all work calmly and carefully. Use common sense and keep in mind that the operator or user is responsible for accidents or hazards occurring to other people or their property.
5. Never operate the string trimmer when tired, feeling ill or under the influence of alcohol or drugs.
6. Avoid accidentally starting:
 - Ensure the switch is in the off position before installing the battery pack. Inserting the battery pack into the string trimmer with the switch on invites accidents.

- Carrying the string trimmer with your finger on the switch invites accidents.
7. The string trimmer should be switched off immediately if it shows any signs of abnormal operation.
 8. Disconnect the battery from the string trimmer before making any adjustments, changing accessories or storing. Such preventive safety measures reduce the risk of starting the sting trimmer accidentally.
 9. Don't force the tool. it will do the job better and with less likelihood of a risk of injury at the rate for which it was designed.
 10. Don't overreach. Keep proper footing and balance at all times.

Intended use of the tool

1. Use right tool. The cordless string trimmer is only intended for cutting grass and weeds. It should not be used for any other purpose such as edging or hedge cutting as this may cause injury.

Personal protective equipment

1. Dress Properly. The clothing worn should be functional and appropriate, i.e. it should be tight-fitting but not cause hindrance. Do not wear either jewelry or clothing which could become entangled with bushes or shrubs. Wear protective hair covering to contain long hair.
2. In order to avoid either head, eye, hand or foot injuries as well as to protect your hearing the following protective equipment and protective clothing must be used during operation of the equipment.

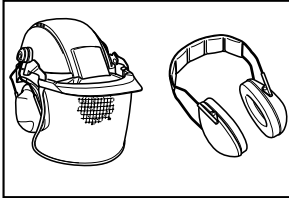

010820

3. Always wear a helmet where there is a risk of falling objects. The protective helmet is to be checked at regular intervals for damage and is to be replaced at least every five years. Use only approved protective helmets.
4. The visor of the helmet (or alternatively goggles) protects the face from flying debris and stones. During operation of the tool always wear goggles, or a visor to prevent eye injuries.
5. Wear adequate noise protection equipment to avoid hearing impairment (ear muffs, ear plugs etc.).

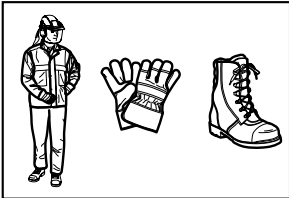

010821

6. Work overalls protect against flying stones and debris. It is strongly recommended that the user wears work overalls.
7. Special gloves made of thick leather are part of the prescribed equipment and must always be worn during operation of the tool.
8. When using the tool, always wear sturdy shoes with a nonslip sole. This protects against injuries and ensures a good footing.

Electrical and battery safety

1. Avoid dangerous environment. Don't use the tool in damp or wet locations or expose it to rain. Water entering the tool will increase the risk of electric shock.
2. Recharge only with the charger specified by the manufacturer. A charger that is suitable for one type of battery pack may create a risk of fire when used with another battery pack.
3. Use power tools only with specifically designated battery packs. Use of any other battery packs may create a risk of injury and fire.

4. When battery pack is not in use, keep it away from other metal objects, like paper clips, coins, keys, nails, screws or other small metal objects, that can make a connection from one terminal to another. Shorting the battery terminals together may cause burns or a fire.
5. Under abusive conditions, liquid may be ejected from the battery; avoid contact. If contact accidentally occurs, flush with water. If liquid contacts eyes, seek medical help. Liquid ejected from the battery may cause irritation or burns.
6. Do not dispose of the battery(ies) in a fire. The cell may explode. Check with local codes for possible special disposal instructions.
7. Do not open or mutilate the battery(ies). Released electrolyte is corrosive and may cause damage to the eyes or skin. It may be toxic if swallowed.

Starting up the tool

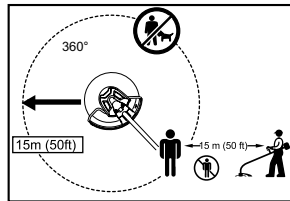

010822

1. Make sure that there are no children or other people within a working range of 15 meters (50 ft), also pay attention to any animals in the working vicinity. Otherwise stop using the tool.
2. Before use always check that the tool is safe for operation. Check the security of the nylon cutting head and the guard and the switch trigger/lever for easy and proper action. Check for clean and dry handles and test the on/off function of the switch.
3. Check damaged parts before further use of the tool. A guard or other part that is damaged should be carefully checked to determine that it will operate properly and perform its intended function. Check for alignment of moving parts, binding of moving parts, breakage of parts, mounting, and any other condition that may affect its operation. A guard or other part that is damaged should be properly repaired or replaced by our authorized service center unless indicated elsewhere in this manual.
4. Switch on the motor only when hands and feet are away from the nylon cutting head.
5. Before starting make sure that the nylon cutting head has no contact with hard objects such as

branches, stones etc. as the nylon cutting head will revolve when starting.

Method of operation

1. Only use the tool in good light and visibility. During the winter season beware of slippery or wet areas, ice and snow (risk of slipping). Always ensure a safe footing.
2. Take care against injury to feet and hands from the nylon cutting head.
3. Never cut above waist height.
4. Never stand on a ladder and run the tool.
5. Never climb up into trees to perform cutting operation with the tool.
6. Never work on unstable surfaces.
7. Remove sand, stones, nails etc. found within the working range. Foreign particles may damage the nylon cutting head and can cause dangerous kick-backs.
8. Should the nylon cutting head hit stones or other hard objects, immediately switch off the motor and inspect the nylon cutting head.
9. Before commencing cutting, the nylon cutting head must have reached full working speed.
10. Operate the tool only with the shoulder harness attached which is to be suitably adjusted before putting the tool into operation. It is essential to adjust the shoulder harness according to the user size to prevent fatigue occurring during use.
11. During operation always hold the tool with both hands. Never hold the tool with one hand during use. Always ensure a safe footing.
12. The nylon cutting head has to be equipped with the guard. Never run the tool with damaged guards or without guards in place!
13. All protective equipment such as guards and the shoulder harness supplied with the string trimmer must be used during operation.
14. Except in case of emergency, never drop or cast the tool to the ground or this may severely damage the tool.
15. Never drag the tool on the ground when moving from place to place, the tool may become damaged if moved in this manner.
16. Always remove the battery cartridge from the tool:
 - whenever leaving the tool unattended;
 - before clearing a blockage;
 - before checking, cleaning or working on the tool;
 - whenever the tool starts vibrating abnormally.
17. Always ensure that the ventilation openings are kept clear of debris.

Maintenance instructions

1. The condition of the nylon cutting head, protective devices and shoulder harness must be checked before commencing work.
2. Turn off the motor and remove the battery cartridge before carrying out maintenance, replacing the nylon cutting head or nylon cord and cleaning the tool.
3. Check for loose fasteners and damaged parts such as cracks in the nylon cutting head.
4. Follow instructions for lubricating the string trimmer.
5. When not in use store the equipment in a dry location that is locked up or out of children's reach.
6. Use only the manufacturer's recommended replacement parts and accessories.
7. Inspect and maintain the tool regularly, especially before/after use. Have the tool repaired only by our authorized service center.
8. Keep handles dry, clean and free from oil and grease.

SAVE THESE INSTRUCTIONS.

WARNING:

DO NOT let comfort or familiarity with product (gained from repeated use) replace strict adherence to safety rules for the subject product. MISUSE or failure to follow the safety rules stated in this instruction manual may cause serious personal injury.

USG001-2

WARNING:

Use of this product can create dust containing chemicals which may cause respiratory or other illnesses.

Some examples of these chemicals are compounds found in pesticides, insecticides, fertilizers and herbicides.

Your risk from these exposures varies, depending on how often you do this type of work. To reduce your exposure to these chemicals: work in a well ventilated area, and work with approved safety equipment, such as those dust masks that are specially designed to filter out microscopic particles.

Symbols

The followings show the symbols used for tool.

v	· volts
—	· direct current
n ₀	· no load speed
.../min	· revolutions or reciprocation per minute
r/min	

ENC007-7

IMPORTANT SAFETY INSTRUCTIONS

FOR BATTERY CARTRIDGE

1. Before using battery cartridge, read all instructions and cautionary markings on (1) battery charger, (2) battery, and (3) product using battery.
2. Do not disassemble battery cartridge.
3. If operating time has become excessively shorter, stop operating immediately. It may result in a risk of overheating, possible burns and even an explosion.
4. If electrolyte gets into your eyes, rinse them out with clear water and seek medical attention right away. It may result in loss of your eyesight.
5. Do not short the battery cartridge:
 - (1) Do not touch the terminals with any conductive material.
 - (2) Avoid storing battery cartridge in a container with other metal objects such as nails, coins, etc.
 - (3) Do not expose battery cartridge to water or rain.

A battery short can cause a large current flow, overheating, possible burns and even a breakdown.

6. Do not store the tool and battery cartridge in locations where the temperature may reach or exceed 50 ° C (122 ° F).
7. Do not incinerate the battery cartridge even if it is severely damaged or is completely worn out. The battery cartridge can explode in a fire.
8. Be careful not to drop or strike battery.
9. Do not use a damaged battery.

SAVE THESE INSTRUCTIONS.

Tips for maintaining maximum battery life

1. Charge the battery cartridge before completely discharged. Always stop tool operation and charge the battery cartridge when you notice less tool power.
2. Never recharge a fully charged battery cartridge. Overcharging shortens the battery service life.
3. Charge the battery cartridge with room temperature at 10 ° C - 40 ° C (50 ° F - 104 ° F). Let a hot battery cartridge cool down before charging it.
4. Charge the battery cartridge once in every six months if you do not use it for a long period of time.

PARTS DESCRIPTION

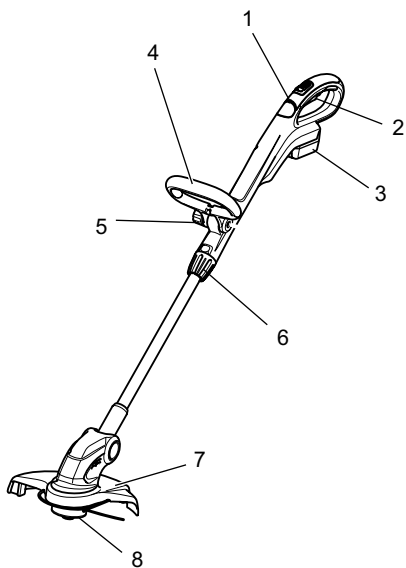

1	Indication lamp	5	Clamping nut
2	Switch trigger	6	Lock grip
3	Battery cartridge	7	Guard
4	Front grip	8	Nylon cutting head

013641

FUNCTIONAL DESCRIPTION

⚠WARNING:

- **Always be sure that the tool is switched off and battery cartridge is removed before adjusting or checking function on the tool.** Failure to switch off and remove the battery cartridge may result in serious personal injury from accidental start-up.

Installing or removing battery cartridge

⚠CAUTION:

- **Hold the tool and the battery cartridge firmly when installing or removing battery cartridge.** Failure to hold the tool and the battery cartridge firmly may cause them to slip off your hands and result in damage to the tool and battery cartridge and a personal injury.
- Always switch off the tool before installing or removing the battery cartridge.

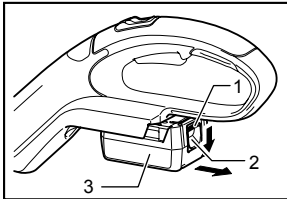

1. Red indicator
2. Button
3. Battery cartridge

012391

To remove the battery cartridge, slide it from the tool while sliding the button on the front of the cartridge.

To install the battery cartridge, align the tongue on the battery cartridge with the groove in the housing and slip it into place. Always insert it all the way until it locks in place with a little click. If you can see the red indicator on the upper side of the button, it is not locked completely. Install it fully until the red indicator cannot be seen. If not, it may accidentally fall out of the tool, causing injury to you or someone around you.

NOTE:

- Do not use force when installing the battery cartridge. If the cartridge does not slide in easily, it is not being inserted correctly.

Battery protection system (Lithium-ion battery with star marking)

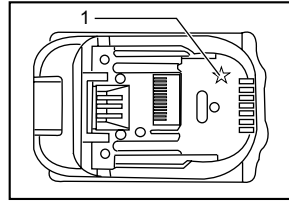

1. Star marking

012128

Lithium-ion batteries with a star marking are equipped with a protection system. This system automatically cuts off power to the tool to extend battery life.

The tool will automatically stop during operation if the tool and/or battery are placed under one of the following conditions:

- **Overloaded:**
The tool is operated in a manner that causes it to draw an abnormally high current. In this situation, release the trigger switch on the tool and stop the application that caused the tool to become overloaded. Then pull the trigger switch again to restart. If the tool does not start, the battery is overheated. In this situation, let the battery cool before pulling the trigger switch again.
- **Low battery voltage:**
The remaining battery capacity is too low and the tool will not operate. In this situation, remove and recharge the battery.

Power switch action

⚠WARNING:

- **Before inserting the battery cartridge in the tool, always check to see that the switch trigger actuates properly and returns to the "OFF" position when released. Do not pull the switch trigger hard without pressing in the lock-off button. This can cause switch breakage.** Operating a tool with a switch that does not actuate properly can lead to loss of control and serious personal injury.

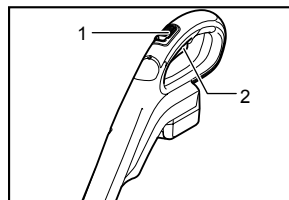

1. Lock-off button
2. Switch trigger

012397

To prevent the switch trigger from being accidentally pulled, a lock-off button is provided.

To start the tool, move the lock-off button forward and pull the switch trigger. Release the switch trigger to stop.

Indication lamp

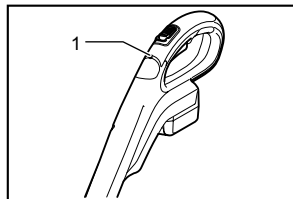

1. Indication lamp

012441

Running the tool allows the indication lamp to show the battery cartridge capacity status.

When the tool is also overloaded and has stopped during operation, the lamp lights up in red.

Refer to the following table for the status and action to be taken for the indication lamp.

Indication lamp	Status	Action to be taken
The lamp blinks in red.	This indicates the appropriate time to replace the battery cartridge when the battery power becomes low.	Recharge the battery cartridge as soon as possible.
The lamp lights up in red. (Note 1)	This function works when the battery power is almost used up. At this time, tool stops immediately.	Recharge the battery cartridge.
The lamp lights up in red. (Note 1)	Autostop due to overload.	Turn off the tool.

Note 1: The time at which the indication lamp lights up varies by the temperature around the work area and the battery cartridge conditions.

012443

Adjusting the shaft length

⚠WARNING:

- Before adjusting the shaft length, release the switch trigger and remove the battery cartridge from the string trimmer. Failure to release the trigger and removing the battery cartridge may cause a personal injury.

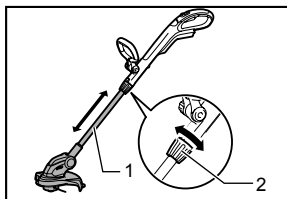

1. Shaft
2. Grip

012396

To adjust the length of the shaft, turn the grip counterclockwise until the shaft is unlocked and pull out or push in to the desired length.

Nylon cutting head

NOTICE:

- The bump feed will not operate properly if the Nylon cutting head is not rotating.

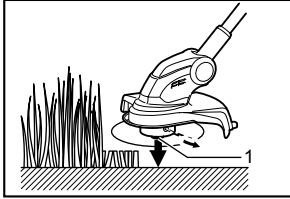

012404

The nylon cutting head is a single string trimmer head provided with a bump & feed mechanism.

To cause the nylon cord to feed out, the cutting head should be bumped against the ground while the tool is running. As the nylon cord is feeding out it will automatically be cut to the proper length by the cutter on the guard.

NOTE:

- If the nylon cord does not feed out while bumping the head, rewind/replace the nylon cord by following the procedures described under "Installing or removing the Nylon cutting head" and "Winding a new Nylon cord on the spool."
- Do not bump the tool to the concrete or asphalt surface. Bumping to this kind of objects may cause the tool damage.

ASSEMBLY

⚠WARNING:

- **Always be sure that the tool is switched off and battery cartridge is removed before carrying out any work on the tool.** Failure to switch off and remove the battery cartridge may result in serious personal injury from accidental start-up.
- **Never start the tool unless it is completely assembled.** Operation of the tool in a partially assembled state may result in serious personal injury from accidental start-up.

Installing the front grip

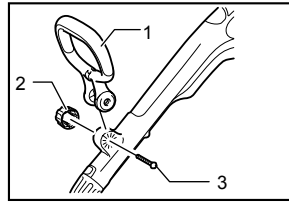

012394

Put the front grip on the front grip holder and secure it with a hex bolt and the clamping nut provided with the string trimmer as shown in the figure. At this time, the hex bolt needs to be installed from the side in which the hex bolt lock port is located and the clamping nut needs to be installed from the opposite side.

1. Front grip
2. Clamping nut
3. Hex bolt

NOTE:

- The front grip has an edge-to-edge cut slit in its mounting area. Using this slit allows you to easily install the front grip on the front grip holder.

The front grip angle is adjustable. To adjust the front grip angle, loosen the clamping nut, set the front grip at an proper angle according to your work and then tighten the nut clockwise firmly.

Installing the guard

⚠CAUTION:

- **While installing the guard, be careful not to contact the nylon cord cutter provided on the guard.** Contact with the cutter could result in personal injury.

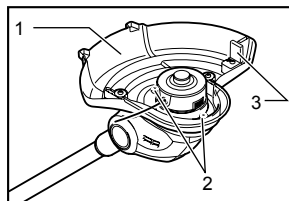

012393

Mount the guard by fitting it on to the motor housing so that the Nylon cord is not pinched between the guard and the motor housing, and then secure it with two screws. Before starting the trimmer, take away the cutter cover from the cord cutter.

1. Guard
2. Screws
3. Cutter cover

Installing or removing the Nylon cutting head

⚠WARNING:

- **Before installing or removing the Nylon cutting head (both spool cover and spool, and hereafter called this way), make sure that the**

tool is switched off and the battery cartridge is removed from the tool. Failure to switch off the tool and remove the battery cartridge may cause a personal injury.

⚠ CAUTION:

- While installing or removing the Nylon cutting head, be careful not to contact the nylon cord cutter provided on the guard. Contact with the cutter could result in personal injury.

⚠ WARNING:

- Use only 1.65 mm (1/16") diameter nylon cord. Never use metal wire, rope or the like. Use of something other than the recommended nylon cord may cause damage to the trimmer and result in serious personal injury.

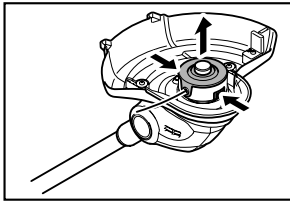

012408

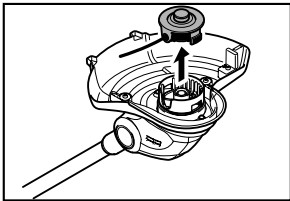

012409

To remove the Nylon cutting head (spool and spool cover) from the string trimmer, press in the latches forcefully on both sides of the spool cover and raise it.

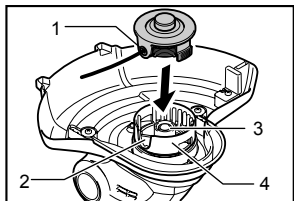

012440

NOTICE:

- Make sure that the spring is installed inside the spool holder.

To install a cord-newly-wound Nylon cutting head (spool and spool cover) on the string trimmer, align the Nylon cord eyehole with the notch of the Nylon cutting head

installation port on the trimmer and then press in it until a click is heard.

Winding a new Nylon cord on the spool

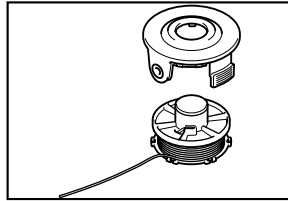

012412

Remove the spool from the spool cover and take off the remaining used Nylon cord from the spool.

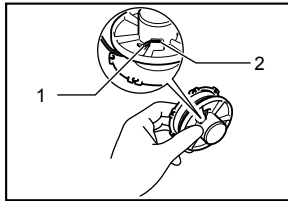

012413

1. Nylon cord
2. Retainer for nylon cord end

Insert a Nylon cord to the retainer shown in the figure.

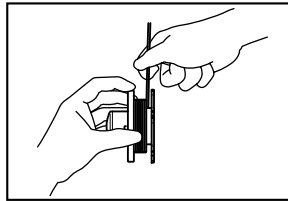

012414

Wind it tightly flat around the spool in the direction of arrow on the spool so that the wound Nylon cord surface appears uniform over the winding area.

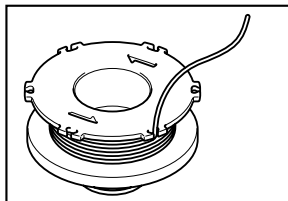

012415

Temporarily fix a Nylon cord at the notch shown in the figure.

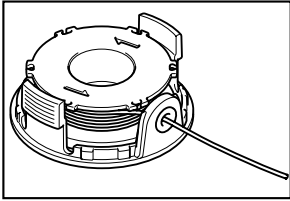

012416

Bring the Nylon cord through the Nylon cord eyehole in the spool cover.

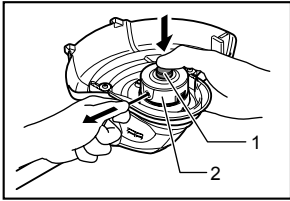

012417

- 1. Spool
- 2. Nylon cord

After installing the Nylon cutting head, make sure that the Nylon cord comes out by pressing the spool and pulling the Nylon cord.

OPERATION

Attachment of shoulder strap

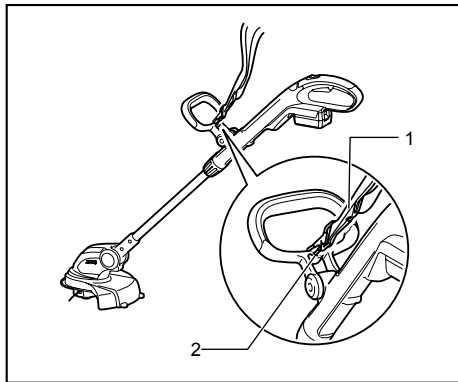

- 1. Shoulder strap

- 2. Hook

012395

Hook the shoulder strap in a hole in the front grip.

OPERATION

⚠CAUTION:

- **Do not cut high grass at a time.** Cutting high grass at a time near the root may cause the trimmer motor spindle to be entangled by grass

which leads to the motor under overload, resulting in damage to the trimmer.

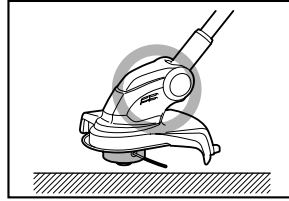

012399

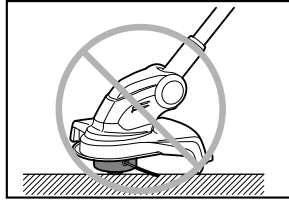

012400

⚠CAUTION:

- **Use the trimmer without getting the spool into a contact with the ground surface.** Using the spool contacting the ground surface may cause the motor under overload resulting in damage to the trimmer.

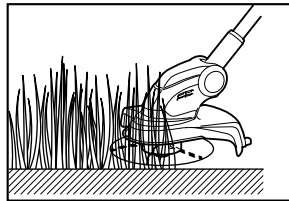

012401

⚠CAUTION:

- Do not force the trimmer in densely growing grass.

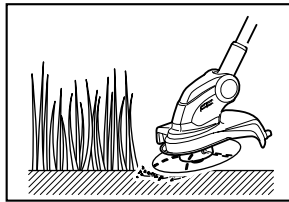

012402

⚠CAUTION:

- Do not use the trimmer as if you dig out the ground with it

Cutting the grass near a tree, concrete block, brick or garden stone

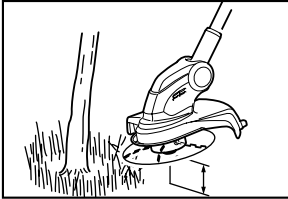

012403

Hold the trimmer tilting at a level so that it does not contact the ground surface and cut the grass using the Nylon cord tip like knocking the ground. In this work, smooth feeding out is needed because the Nylon cord wears more quickly than usual.

NOTE:

- Getting the trimmer too close to a tree, concrete block, brick or garden stone or the like during performing the edging work or such similar cutting work may cause the nylon cord to be cut off halfway inside the spool cover. At this time, take the spool out of the spool cover and then set the nylon cord again properly by referring to the section titled "Installing or removing the nylon cutting head" and "Winding a new nylon cord on the spool". Using the tip of the nylon cord during operation brings the best result of operation and therefore it is recommended to keep the tool more than 5 cm (1/4") away from the tree, concrete block, brick or garden stone or the like.

Start the trimmer before getting close to the grass to be cut.

Cut the grass using the Nylon cord tip by moving the trimmer from right to left and proceed slowly, keeping the trimmer tilted at the angle of about 30° in relation to the ground surface.

When cutting high grass, cut in layers always beginning from the top with each cut length short.

Using the tool as an edger

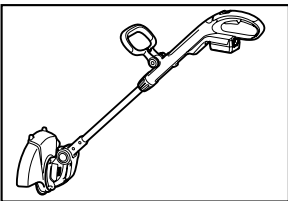

012406

Using the tool as an edger allows the operator to cut along the edge of the concrete block, brick and the like.

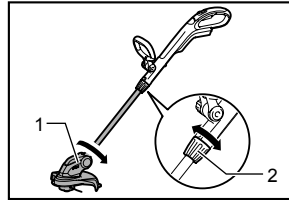

012405

1. Motor housing
2. Grip

For using the tool as an edger, hold the shaft of the trimmer with one hand and turn the grip counter clockwise to loosen the shaft. Rotate the shaft with the motor housing 180° and tighten the grip clockwise until it locks.

NOTE:

- Before rotating the shaft, it needs to be fully shortened or extended.
- After changing to the edger position, make sure that the motor housing and shaft are locked.



012407

To obtain a good result of finish cutting, move parallel to the edge you are going to perform an edging work.

Cutting the grass in a tight place or on a slope

⚠WARNING:

- When cutting the grass on a slope, be careful of stones, grass and other foreign objects thrown from the cutting head area.
- When cutting the grass on a slope, make sure that you always keep a good and stable footing.

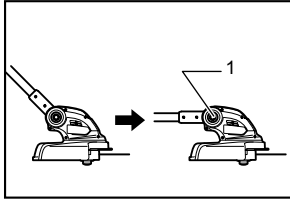

1. Lock button

012398

To ease the work in a tight place which restricts the height, such as cutting the grass under an outdoor wood deck and similars, push the lock button and then bend down the cutting head so that the shaft is parallel to the ground surface. Adjusting the cutting head angle properly in this way helps you cut the grass on a slope

MAINTENANCE

⚠WARNING:

- **Always be sure that the tool is switched off and battery cartridge is removed before attempting to perform inspection or maintenance on the tool.** Failure to switch off and remove the battery cartridge may result in serious personal injury from accidental start-up.

NOTICE:

Never use gasoline, benzine, thinner, alcohol or the like. Discoloration, deformation or cracks may result.

To maintain product SAFETY and RELIABILITY, repairs, any other maintenance or adjustment should be performed by Makita Authorized or Factory Service Centers, always using Makita replacement parts.

OPTIONAL ACCESSORIES

⚠CAUTION:

- These accessories or attachments are recommended for use with your Makita tool specified in this manual. The use of any other accessories or attachments might present a risk of injury to persons. Only use accessory or attachment for its stated purpose.

If you need any assistance for more details regarding these accessories, ask your local Makita Service Center.

- Nylon cutting head
- Nylon cords
- Shoulder strap
- Goggles
- Various type of Makita genuine batteries and chargers

NOTE:

- Some items in the list may be included in the tool package as standard accessories. They may differ from country to country.

MAKITA LIMITED ONE YEAR WARRANTY

Warranty Policy

Every Makita tool is thoroughly inspected and tested before leaving the factory. It is warranted to be free of defects from workmanship and materials for the period of ONE YEAR from the date of original purchase. Should any trouble develop during this one year period, return the COMPLETE tool, freight prepaid, to one of Makita's Factory or Authorized Service Centers. If inspection shows the trouble is caused by defective workmanship or material, Makita will repair (or at our option, replace) without charge.

This Warranty does not apply where:

- repairs have been made or attempted by others:
- repairs are required because of normal wear and tear:
- the tool has been abused, misused or improperly maintained:
- alterations have been made to the tool.

IN NO EVENT SHALL MAKITA BE LIABLE FOR ANY INDIRECT, INCIDENTAL OR CONSEQUENTIAL DAMAGES FROM THE SALE OR USE OF THE PRODUCT. THIS DISCLAIMER APPLIES BOTH DURING AND AFTER THE TERM OF THIS WARRANTY.

MAKITA DISCLAIMS LIABILITY FOR ANY IMPLIED WARRANTIES, INCLUDING IMPLIED WARRANTIES OF "MERCHANTABILITY" AND "FITNESS FOR A SPECIFIC PURPOSE," AFTER THE ONE YEAR TERM OF THIS WARRANTY.

This Warranty gives you specific legal rights, and you may also have other rights which vary from state to state. Some states do not allow the exclusion or limitation of incidental or consequential damages, so the above limitation or exclusion may not apply to you. Some states do not allow limitation on how long an implied warranty lasts, so the above limitation may not apply to you.

EN0006-1

SPÉCIFICATIONS

Modèle	LXRU01	LXRU02
Vitesse à vide	6 000 /min	7 800 /min
Longueur totale	1 229 mm - 1 433 mm (48-1/2" - 56-1/2")	
Diamètre de coupe avec la tête à fils de nylon	260 mm (10-1/4")	
Poids net	2,9 kg / 3,0 kg (6,3 lbs / 6,5 lbs)	2,9 kg / 3,1 kg (6,5 lbs / 6,7 lbs)
Tension nominale	C.C. 14,4 V	C.C. 18 V
 Batterie(s) standard(s) Avertissement : Utilisez seulement la/les batterie(s) décrite(s).	BL1415 / BL1430	BL1815 / BL1830

• Étant donné l'évolution constante de notre programme de recherche et de développement, les spécifications contenues dans ce manuel sont sujettes à modification sans préavis.

• Les caractéristiques techniques et la batterie peuvent varier suivant les pays.

• Poids, batterie comprise, conforme à la procédure EPA de 01/2003

CONSIGNES DE SÉCURITÉ IMPORTANTES

 **AVERTISSEMENT! Veuillez lire toutes les mises en garde de sécurité et toutes les instructions.** L'ignorance des mises en garde et des instructions comporte un risque de décharge électrique, d'incendie et/ou de blessure grave.

Conservez toutes les mises en garde et instructions pour référence future.

Consignes générales

1. Ne laissez pas les personnes ne sachant pas utiliser le taille-bordures ou n'ayant pas connaissance des présentes instructions utiliser l'outil. Les taille-bordures peuvent être dangereux s'ils sont utilisés par des utilisateurs non formés.
2. Assurez-vous qu'avant de manipuler le taille-bordures, l'utilisateur a lu le mode d'emploi.
3. Utilisez le taille-bordures avec le maximum de soin et d'attention.
4. Utilisez le taille-bordures seulement si vous êtes en bonne forme physique. Manipulez délicatement et soigneusement la machine. Faites preuve de bon sens et rappelez-vous que l'utilisateur est responsable des accidents ou des dangers auxquels il expose les autres personnes ou leurs biens.

USB099-2

5. N'utilisez jamais le taille-bordures en cas de fatigue, de maladie, ni sous l'influence de l'alcool ou de médicaments.
6. Évitez les démarrages accidentels :
 - Avant d'installer la batterie, vérifiez que le commutateur est en position OFF. Si vous insérez la batterie dans le taille-bordures alors que le commutateur est en position ON, vous risquez de provoquer un accident.
 - Ne transportez pas le taille-bordures alors que vous doigt est sur le commutateur; vous risquez de provoquer un accident.
7. En cas de fonctionnement anormal, éteignez immédiatement le taille-bordures.
8. Retirez la batterie du taille-bordures avant de procéder à des réglages, au remplacement d'accessoires ou à son rangement. De telles mesures de prévention réduisent le risque de démarrage accidentel du taille-bordures.
9. Ne forcez pas l'outil, il fonctionnera mieux et en présentant moins de risque de blessure si vous respectez la vitesse de travail pour laquelle il a été conçu.
10. Restez en bonne position d'équilibre. Maintenez en permanence un équilibre stable.

Utilisation normale de l'outil

1. Utilisez l'outil correctement. Le taille-bordures sans fil est seulement conçu pour couper l'herbe et la mauvaise herbe. Il ne doit pas être utilisé à toute autre fin comme le dressage de bordures ou encore pour tailler les haies. Cela représente un risque de blessure.

Équipement de protection personnel

1. Vêtissez-vous correctement. La tenue portée doit être fonctionnelle et appropriée, autrement dit elle doit être ajustée et ne pas entraver les mouvements. Ne portez pas de bijoux ni de vêtements qui pourraient s'accrocher dans les buissons ou les arbustes. Si vos cheveux sont longs, recouvrez-les d'un filet de protection.
2. Afin d'éviter les blessures à la tête, aux yeux, aux mains ou aux pieds et de protéger votre ouïe, vous devez porter l'équipement et les vêtements de protection indiqués ci-dessous lorsque vous manipulez l'équipement.

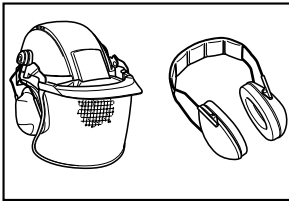

010820

3. Portez toujours un casque s'il y a un risque de projection d'objets. Le casque de protection doit être inspecté régulièrement pour s'assurer qu'il ne présente pas de dommages et il doit être remplacé au moins tous les 5 ans. Utilisez uniquement des casques de protection homologués.
4. La visière-écran du casque (ou à défaut les lunettes étanches) protège le visage des projections de débris et de pierres. Portez toujours des lunettes étanches ou une visière lorsque vous utilisez l'outil, afin de prévenir les blessures aux yeux.
5. Portez un équipement antibruit adéquat afin d'éviter une perte auditive (protège-oreilles, bouchons d'oreilles, etc.).

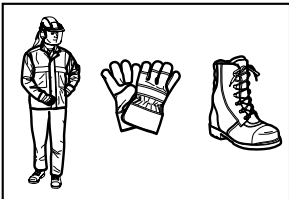

010821

6. Les combinaisons de travail vous protègent des projections de débris et de pierres. Il est vivement conseillé à l'utilisateur de porter une combinaison de travail.
7. Parmi l'équipement recommandé, on trouve également des gants spéciaux en cuir épais, qui devraient être toujours portés lors de l'utilisation

de l'outil.

8. Lorsque vous utilisez l'outil, portez toujours des chaussures robustes dotées d'une semelle antidérapante. Cela vous préservera des blessures et vous assurera une bonne stabilité.

Consignes de sécurité concernant l'alimentation et la batterie

1. Évitez les environnements dangereux. N'utilisez pas l'outil dans les endroits humides ou mouillés et ne l'exposez pas à la pluie. L'infiltration d'eau dans un outil accroît le risque de décharge électrique.
2. Ne la rechargez qu'avec le chargeur spécifié par le fabricant. Un chargeur conçu pour un certain type de batterie risque de déclencher un incendie s'il est utilisé avec une autre batterie.
3. N'utilisez les outils électriques qu'avec leurs batteries spécifiques. Les autres batteries risqueraient de vous blesser ou de provoquer un incendie.
4. Lorsque la batterie n'est pas utilisée, tenez-la à distance des objets métalliques tels que trombones, pièces de monnaie, clés, clous, vis ou autres petits objets métalliques, conducteurs potentiels entre une borne et une autre. Un court-circuit entre les bornes de la batterie peut provoquer des brûlures ou un incendie.
5. Dans des conditions d'utilisation inadéquates de la batterie, il peut y avoir fuite d'électrolyte. En cas de contact accidentel, rincez avec beaucoup d'eau. Si du liquide entre en contact avec les yeux, consultez un médecin. Le liquide qui gicle de la batterie peut provoquer des irritations ou des brûlures.
6. Ne jetez pas la/les batterie(s) dans le feu. L'élément pourrait exploser. Vérifiez la réglementation de votre région pour savoir s'il existe des directives particulières qui s'appliquent à l'élimination des batteries.
7. N'ouvrez pas et n'endommagez pas la/les batterie(s). L'électrolyte qui s'échappe est corrosif et peut provoquer des dommages aux yeux ou à la peau. Il peut être toxique s'il est ingéré.

Démarrage de l'outil

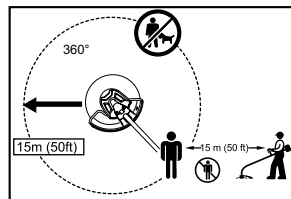

010822

1. Veillez à éloigner les enfants ou toute autre personne dans une zone de travail de 15 mètres, et faites également attention aux animaux présents dans cette zone. Si cette zone de sécurité n'est pas respectée, n'utilisez pas l'outil.
 2. Avant de l'utiliser, vérifiez toujours que l'outil est en bonne condition. Vérifiez si la tête à fils de nylon et le protecteur sont sûrs et si le levier/la gâchette du commutateur fonctionne librement et adéquatement. Vérifiez si les poignées sont propres et sèches, et testez le fonctionnement du commutateur marche/arrêt.
 3. Vérifiez si des pièces sont endommagées avant de continuer à utiliser l'outil. Si un protecteur ou toute autre pièce est endommagée, examinez-la attentivement pour vérifier si elle fonctionnera adéquatement et sera en mesure de remplir sa fonction. Vérifiez tous les éléments pouvant affecter le bon fonctionnement de l'outil : l'alignement des pièces en mouvement, l'absence de grippage ou de pièces fissurées, le montage des pièces, etc. Toute pièce endommagée (protecteur, etc.) doit être correctement réparée ou remplacée par notre centre de service après-vente agréé, à moins d'indication contraire dans le présent mode d'emploi.
 4. N'allumez le moteur qu'une fois vos mains et vos pieds à distance de la tête à fils de nylon.
 5. Avant de démarrer l'outil, veillez à ce que la tête à fils de nylon ne touche pas d'objets durs tels que des branches, des pierres, etc., cela pourrait la faire basculer au démarrage.
- inspectez la tête à fils de nylon.
 9. Avant de commencer la coupe, la tête à fils de nylon doit avoir atteint sa pleine vitesse de travail.
 10. Utilisez l'outil seulement après avoir mis la sangle d'épaule; qui doit être réglée adéquatement avant que l'outil ne soit mis en marche. La sangle d'épaule doit être ajustée en fonction de la taille de l'utilisateur, afin d'éviter une fatigue à l'utilisation.
 11. Tenez toujours l'outil à deux mains lorsqu'il est en marche. Ne tenez jamais l'outil d'une seule main lorsqu'il est en marche. Assurez-vous toujours de votre stabilité.
 12. La tête à fils de nylon doit être équipée du protecteur. N'utilisez jamais l'équipement si le protecteur est endommagé ou s'il n'est pas en place!
 13. Tout équipement de protection, notamment les protecteurs et la sangle d'épaule fournis avec le taille-bordures, doit être utilisé lors du fonctionnement.
 14. Sauf en cas d'urgence, ne faites jamais tomber l'outil ou ne le lancez pas par terre; cela risque de gravement l'endommager.
 15. Ne traînez jamais l'outil sur le sol lorsque vous allez d'un endroit à l'autre, car cela risquerait de l'endommager.
 16. Retirez toujours la batterie de l'outil :
 - chaque fois que vous laissez l'outil sans surveillance;
 - avant de le débloquer;
 - avant d'examiner l'outil, de le nettoyer ou d'effectuer des travaux;
 - chaque fois que l'outil vibre de façon anormale.
 17. Assurez-vous toujours que les orifices de ventilation ne présentent pas de débris.

Mode de fonctionnement

1. Utilisez l'outil seulement avec un bon éclairage et dans de bonnes conditions de visibilité. En hiver, faites attention aux sols glissants et aux zones humides, à la glace et à la neige (risque de glissade). Assurez-vous toujours de votre stabilité.
2. Attention à ne pas vous blesser aux pieds et aux mains avec la tête à fils de nylon.
3. Ne réalisez jamais de coupe en tenant la machine plus haut que votre taille.
4. N'utilisez jamais l'outil en vous tenant sur une échelle.
5. Ne réalisez jamais de coupe avec l'outil en étant perché dans un arbre.
6. Ne travaillez pas sur des surfaces instables.
7. Retirez le sable, les pierres, les clous, etc. qui se trouvent dans la zone d'utilisation de la machine. Les corps étrangers peuvent endommager la tête à fils de nylon et provoquer de dangereux mouvements de recul.
8. Si la tête à fils de nylon heurte des pierres ou des objets durs, coupez immédiatement le moteur et

Consignes d'entretien

1. L'état de la tête à fils de nylon, des dispositifs de protection et de la sangle d'épaule doit être inspecté avant de commencer à travailler.
2. Éteignez le moteur et retirez la batterie avant de réaliser tout travail d'entretien, de remplacer la tête à fils de nylon ou le fil de nylon, ou de nettoyer l'outil.
3. Assurez-vous qu'il n'y a pas d'attaches mal serrées ni de pièces endommagées, comme des fissures sur la tête à fils de nylon.
4. Suivez les consignes de graissage du taille-bordures.
5. Lorsque vous ne l'utilisez pas, rangez l'équipement dans un lieu sec, hors de la portée des enfants.

6. N'utilisez que les pièces de rechange et les accessoires recommandés par le fabricant.
7. Procédez régulièrement à l'inspection et à l'entretien de l'outil, particulièrement avant/après l'utilisation. Ne confiez les réparations de l'outil qu'aux centres de service après-vente agréés.
8. Gardez les poignées de l'outil sèches, propres et sans trace d'huile ou de graisse.

CONSERVEZ CE MODE D'EMPLOI.

AVERTISSEMENT:

NE VOUS LAISSEZ PAS tromper (au fil d'une utilisation répétée) par un sentiment d'aisance ou de familiarité avec le produit en négligeant les consignes de sécurité qui accompagnent le produit. L'utilisation non sécuritaire ou incorrecte de cet outil comporte un risque de blessure grave.

USG001-2

AVERTISSEMENT:

L'utilisation de ce produit peut lever une poussière contenant des produits chimiques susceptibles d'entraîner des troubles respiratoires ou d'autres maladies.

Parmi ces produits chimiques, on trouve des composants de pesticides, insecticides, engrais et herbicides.

Les risques varient en fonction de la fréquence à laquelle vous utilisez l'outil. Pour réduire les risques liés à l'exposition à ces produits chimiques : travaillez dans une pièce bien ventilée et portez des dispositifs de sécurité homologués, tels que des masques antipoussières spécialement conçus pour filtrer les particules microscopiques.

USD301-1

Symboles

Les symboles utilisés pour l'outil sont indiqués ci-dessous.

v	· volts
	· courant continu
n _o	· vitesse à vide
... /min r /min	· tours ou alternances par minute

CONSIGNES DE SÉCURITÉ IMPORTANTES

POUR LA BATTERIE

1. Avant d'utiliser la batterie, lisez toutes les instructions et précautions relatives (1) au chargeur de batterie, (2) à la batterie, et (3) à l'outil utilisant la batterie.
2. Ne démontez pas la batterie.
3. Cessez immédiatement l'utilisation si le temps de fonctionnement devient excessivement court. Il y a risque de surchauffe, de brûlures, voire d'explosion.
4. Si l'électrolyte pénètre dans vos yeux, rincez-les à l'eau claire et consultez immédiatement un médecin. Il y a risque de perte de la vue.
5. Ne court-circuitez pas la batterie :
 - (1) Ne touchez les bornes avec aucun matériau conducteur.
 - (2) Évitez de ranger la batterie dans un conteneur avec d'autres objets métalliques, par exemple des clous, des pièces de monnaie, etc.
 - (3) Évitez d'exposer la batterie à l'eau ou à la pluie.

Un court-circuit de la batterie pourrait provoquer un fort courant, une surchauffe, parfois des brûlures et même une panne.

6. Ne rangez pas l'outil ou la batterie dans des endroits où la température risque d'atteindre ou de dépasser 50 ° C (122 ° F).
7. Ne jetez pas la batterie au feu même si elle est sérieusement endommagée ou complètement épuisée. La batterie peut exploser au contact du feu.
8. Prenez garde d'échapper ou de heurter la batterie.
9. N'utilisez pas une batterie si elle est endommagée.

CONSERVEZ CE MODE D'EMPLOI.

Conseils pour obtenir la durée de service maximale de la batterie

1. Rechargez la batterie avant qu'elle ne soit complètement déchargée. Arrêtez toujours l'outil et rechargez la batterie quand vous remarquez que la puissance de l'outil diminue.
2. Ne rechargez jamais une batterie complètement chargée.

La surcharge réduit la durée de service de la batterie.

3. Rechargez la batterie à une température ambiante comprise entre 10 ° C et 40 ° C (50 ° F - 104 ° F). Si la batterie est chaude, laissez-la refroidir avant de la recharger.
4. Rechargez la batterie tous les six mois si l'appareil n'est pas utilisé pendant de longues périodes.

DESCRIPTION DES PIÈCES

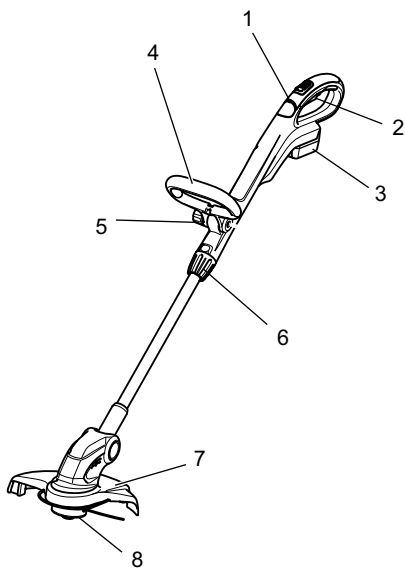

1	Voyant lumineux	5	Écrou de serrage
2	Gâchette	6	Poignée de verrouillage
3	Batterie	7	Gaine de protection
4	Poignée avant	8	Tête à fils de nylon

DESCRIPTION DU FONCTIONNEMENT

⚠ AVERTISSEMENT:

- **Assurez-vous toujours que l'outil est hors tension et la batterie retirée avant d'effectuer un réglage ou de vérifier le fonctionnement de l'outil.** Si vous ne respectez pas cette précaution, vous risquez de graves blessures dues à un démarrage accidentel.

Installation ou retrait de la batterie

⚠ ATTENTION:

- **Tenez fermement l'outil et la batterie lors de l'installation ou du retrait de cette dernière.** Sinon, l'outil et la batterie pourraient vous glisser des mains, ce qui risque d'endommager l'outil et la batterie, ou encore de provoquer des blessures.
- Mettez toujours l'appareil hors tension avant d'installer ou de retirer la batterie.

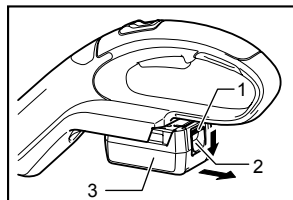

1. Indicateur rouge
2. Bouton
3. Batterie

012391

Pour retirer la batterie, faites-la glisser de l'outil tout en faisant glisser le bouton se trouvant à l'avant.

Pour installer la batterie, alignez sa languette sur la rainure pratiquée dans le boîtier, et glissez la batterie en place. Insérez-la toujours à fond jusqu'à ce que vous entendiez un clic. Si vous pouvez voir l'indicateur rouge situé sur le dessus du bouton, la batterie n'est pas complètement verrouillée. Installez-la à fond jusqu'à ce que vous ne puissiez plus voir l'indicateur rouge. Dans le cas contraire, elle pourrait tomber de l'outil et entraîner des blessures.

NOTE:

- N'installez pas la batterie par la force. Si la batterie ne glisse pas facilement, c'est qu'elle n'est pas insérée correctement.

Système de protection de la batterie (batterie lithium-ion marquée d'une étoile)

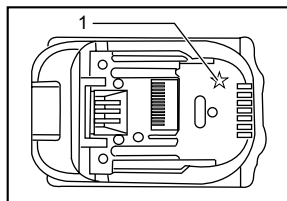

1. Étoile

012128

Les batteries lithium-ion marquées d'une étoile sont équipées d'un système de protection. Ce système coupe automatiquement l'alimentation de l'outil pour augmenter la durée de vie de la batterie.

L'outil s'arrête automatiquement pendant l'utilisation lorsque l'outil et/ou la batterie sont dans l'une des situations suivantes :

- En surcharge :
L'outil est utilisé d'une manière entraînant une consommation anormale de courant. Dans cette situation, relâchez la gâchette et arrêtez l'activité qui entraîne une surcharge de l'outil. Puis appuyez de nouveau sur la gâchette pour redémarrer. Si l'outil ne démarre pas, la batterie est en surchauffe. Dans cette situation, laissez refroidir la batterie avant d'appuyer de nouveau sur la gâchette.
- Tension de la batterie faible :
La capacité restante de la batterie est trop faible pour que l'outil puisse fonctionner. Dans cette situation, retirez et rechargez la batterie.

Activation du commutateur d'alimentation

⚠ AVERTISSEMENT:

- **Avant d'insérer la batterie dans l'outil, vérifiez toujours si la gâchette fonctionne correctement et qu'elle revient en position « OFF » quand vous la relâchez. Ne tirez pas fortement sur la gâchette sans avoir d'abord enfoncé le levier de sécurité. Vous risquez de casser la gâchette.** Si vous utilisez un outil avec une gâchette qui ne fonctionne pas correctement, vous risquez de perdre le contrôle de l'outil et de vous blesser grièvement.

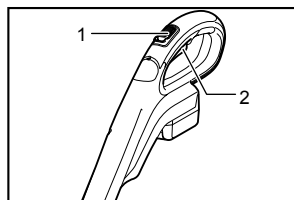

1. Bouton de sécurité
2. Gâchette

012397

L'outil est doté d'un bouton de sécurité pour éviter l'activation accidentelle de la gâchette.

Pour faire démarrer l'outil, avancez le bouton de sécurité puis appuyez sur la gâchette. Pour arrêter l'outil, relâchez la gâchette.

Voyant lumineux

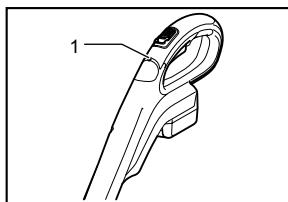

1. Voyant lumineux

012441

Une fois l'outil en marche, le témoin lumineux indique le niveau de charge de la batterie.

Lorsque l'outil est surchargé et s'est arrêté pendant son fonctionnement, le témoin lumineux s'allume en rouge.

Reportez-vous au tableau suivant pour connaître les différents états et les mesures à prendre en fonction des témoins lumineux.

Voyant lumineux	État	Mesure à prendre
Le témoin lumineux clignote en rouge.	Indique le temps approprié pour remplacer la batterie lorsqu'elle devient faible.	Rechargez la batterie dès que possible.
Le témoin lumineux s'allume en rouge. (Note 1)	Cette fonction s'active également lorsque la batterie est presque complètement épuisée. L'outil s'arrête alors immédiatement.	Rechargez la batterie.
Le témoin lumineux s'allume en rouge. (Note 1)	Arrêt automatique dû à une surcharge.	Éteindre l'outil.

Note 1 : Le moment auquel le témoin lumineux s'allume varie en fonction de la température dans la zone de travail et du niveau de chargement de la batterie.

012443

Réglage de la longueur de l'arbre

⚠ AVERTISSEMENT:

- Avant de régler la longueur de l'arbre, relâchez la gâchette et retirez la batterie du coupe-herbe. Si vous ne le faites pas, vous risquez de vous blesser.

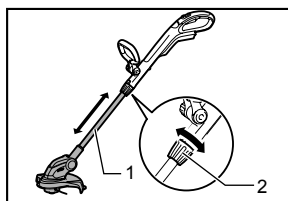

1. Axe
2. Poignée

012396

Pour régler la longueur de l'arbre, tournez la bague de serrage dans le sens antihoraire afin de déverrouiller l'arbre puis tirez-le ou renforcez-le jusqu'à la longueur souhaitée.

Tête à fils de nylon

AVIS :

- L'avance du fil par frappe au sol ne fonctionnera pas correctement si la tête à fils de nylon ne pivote pas.

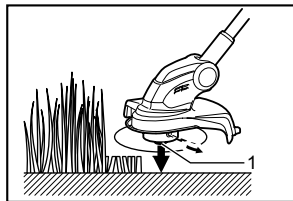

012404

La tête à fils de nylon est une tête simple de coupe-herbe dotée d'un mécanisme d'avance du fil par frappe au sol.

Pour faire sortir le fil de nylon, vous devez cogner la tête de coupe contre le sol lorsque l'outil fonctionne. Lorsque vous ajoutez du fil de nylon, il est automatiquement coupé à la bonne longueur par le dispositif de coupe sur la gaine de protection.

NOTE:

- Si le fil de nylon ne sort pas à la frappe au sol, rembobinez-le/remplacez-le en suivant les procédures décrites dans « Installation ou retrait de la tête à fils de nylon » et « Enrouler un nouveau fil de nylon sur la bobine ».
- Ne cognez pas l'outil contre du béton ou de l'asphalte. La frappe contre ce type de surface peut endommager l'outil.

ASSEMBLAGE

⚠AVERTISSEMENT:

- **Assurez-vous toujours que l'outil est hors tension et la batterie retirée avant d'effectuer une quelconque opération sur l'outil.** Si vous ne respectez pas cette précaution, vous risquez de graves blessures dues à un démarrage accidentel.
- **Ne démarrez jamais l'outil s'il n'est pas complètement assemblé.** Dans le cas contraire, vous risquez de vous blesser à cause d'un démarrage accidentel.

Installation de la poignée avant

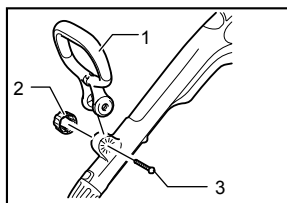

012394

Placez la poignée avant sur son support puis fixez-la avec un boulon à tête hexagonale et l'écrou de serrage fournis avec le coupe-herbe comme indiqué sur la figure. Vous devez alors placer le boulon à tête hexagonale du côté de son port de verrouillage et l'écrou de serrage du côté opposé.

NOTE:

- La poignée avant présente une fente de coupe bord à bord sur sa surface de montage. Cette fente vous permet de placer facilement la poignée avant sur son support.

L'angle de la poignée avant est réglable. Pour le régler, desserrez l'écrou de serrage, positionnez la poignée avant à l'angle adapté à votre travail puis resserrez fermement l'écrou dans le sens horaire.

Installation de la gaine de protection

⚠ATTENTION:

- **Lorsque vous montez la gaine de protection, veillez à ne pas toucher le dispositif de coupe du fil de nylon.** En cas de contact, vous risquez de vous blesser.

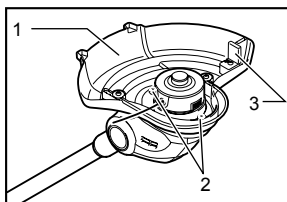

012393

Montez la gaine de protection en la plaçant sur le logement du moteur en veillant à ne pas coincer le fil de nylon entre la gaine de protection et le logement du moteur, puis fixez-la avec deux vis. Avant de démarrer le coupe-herbe, retirez le cache du dispositif de coupe.

Installation ou retrait de la tête à fils de nylon

⚠AVERTISSEMENT:

- **Avant d'installer ou de retirer la tête à fils de nylon (à la fois la bobine et son cache, désignée**

ainsi dans ce manuel), veillez à ce que l'outil soit hors tension et la batterie retirée. Si ce n'est pas le cas, vous risquez de vous blesser.

⚠ ATTENTION:

- Lorsque vous installez ou retirez la tête à fils de nylon, veillez à ne pas toucher le dispositif de coupe du fil de nylon. En cas de contact, vous risquez de vous blesser.

⚠ AVERTISSEMENT:

- Utilisez uniquement un fil de nylon de 1,65 mm (1/16") de diamètre. N'utilisez jamais de fil métallique, de câble, etc. Si vous utilisez autre chose que le fil de nylon conseillé, vous risquez d'endommager le coupe-herbe et de vous blesser grièvement.

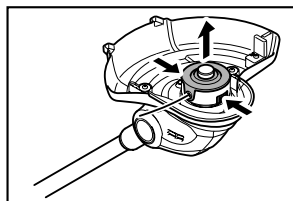

012408

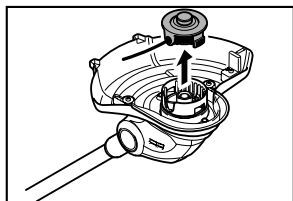

012409

Pour retirer la tête à fils de nylon (bobine et son cache) du coupe-herbe, appuyez fermement sur les taquets des deux côtés du cache de la bobine puis soulevez ce dernier.

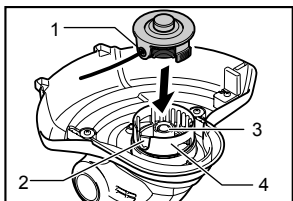

012440

AVIS :

- Assurez-vous que le ressort est placé à l'intérieur du support de la bobine.

Pour installer sur le coupe-herbe une tête à fils de nylon (bobine et son cache) avec un nouveau fil, alignez

l'œillet du fil de nylon sur l'encoche du port d'installation de la tête puis appuyez jusqu'au dé clic.

Enrouler un nouveau fil de nylon sur la bobine

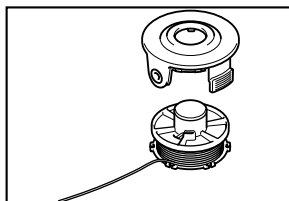

012412

Désolidarisez la bobine de son cache et retirez le fil de nylon usagé restant.

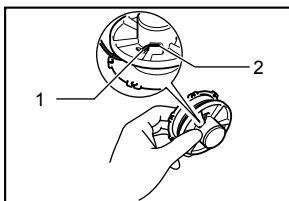

012413

1. Fil de nylon
2. Système de retenue pour l'extrémité du fil de nylon

Insérez un fil de nylon dans le système de retenue indiqué sur la figure.

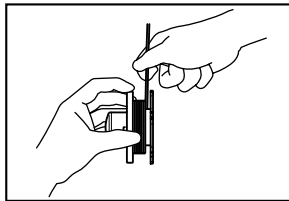

012414

Enroulez le fil bien serré contre la bobine dans le sens de la flèche de façon à ce qu'il recouvre uniformément la surface d'enroulement.

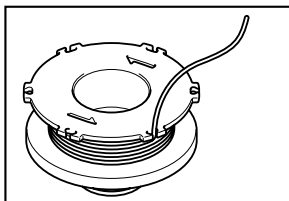

012415

Accrochez temporairement le fil de nylon dans le système de retenue indiqué sur la figure.

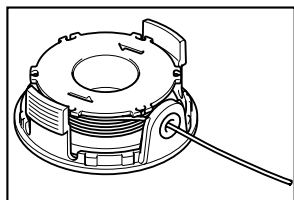

012416

Faites passer le fil de nylon dans l'œillet sur le cache de la bobine.

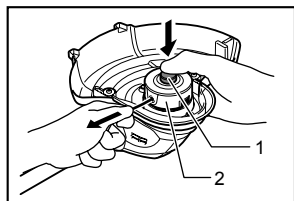

012417

Une fois la tête à fils de nylon installée, vérifiez que le fil de nylon peut sortir en appuyant sur la bobine puis en tirant sur le fil.

1. Bobine
2. Fil de nylon

UTILISATION

Fixation de la bandoulière

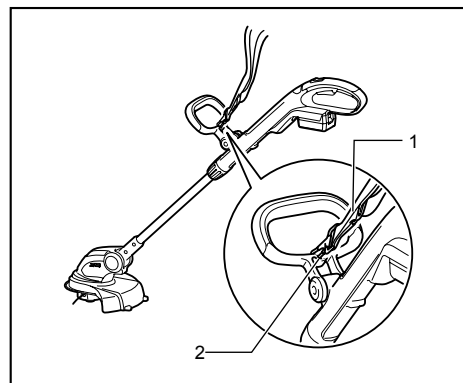

1. Bandoulière
2. Crochet

012395

Faites passer la bandoulière dans un trou de la poignée avant.

UTILISATION

⚠ATTENTION:

- **Ne coupez pas des herbes hautes.** Si vous coupez des herbes hautes à la racine, elles

peuvent se coincer dans l'axe du moteur du coupe-herbe, provoquer une surcharge du moteur et donc endommager le coupe-herbe.

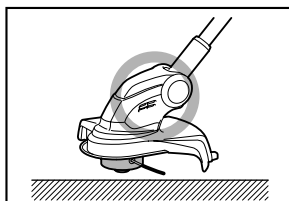

012399

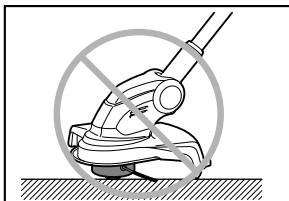

012400

⚠ATTENTION:

- **Utilisez le coupe-herbe en évitant tout contact de la bobine contre le sol.** En cas de contact entre la bobine et le sol, vous risquez de surcharger le moteur et d'endommager le coupe-herbe.

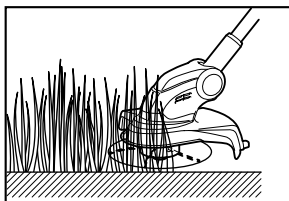

012401

⚠ATTENTION:

- N'utilisez pas le coupe-herbe dans des herbes denses.

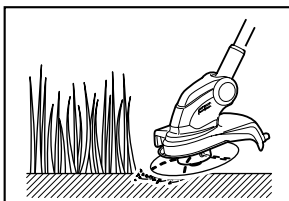

012402

⚠ ATTENTION:

- N'utilisez pas le coupe-herbe pour creuser le sol.

Coupe de l'herbe à proximité d'un arbre, d'une surface en béton, en brique ou de pierres

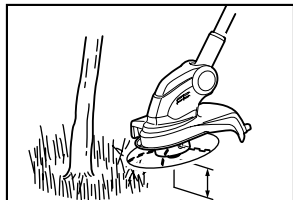

012403

Utilisez le coupe-herbe en l'inclinant de sorte qu'il ne soit pas au contact du sol puis coupez l'herbe à l'aide du fil de nylon en tapotant contre le sol. Pour travailler ainsi, il vous faut une avance constante du fil de nylon car il s'use plus rapidement que d'ordinaire.

NOTE:

- Si vous approchez le coupe-herbe trop près d'un arbre, d'une surface en béton, en brique ou de pierres pendant que vous faites des bordures ou autre coupe semblable, le fil de nylon peut se couper à la moitié dans le cache de la bobine. Dans ce cas, retirez la bobine de son cache puis réinsérez correctement le fil de nylon en vous reportant aux sections intitulées « Installation ou retrait de la tête à fils de nylon » et « Enrouler un nouveau fil de nylon sur la bobine ». En utilisant l'extrémité du fil de nylon, vous obtenez des résultats optimaux, il est donc recommandé de maintenir l'outil éloigné de plus de 5 cm (1/4") d'un arbre, d'une surface en béton, en brique ou de pierres.

Démarrez le coupe-herbe avant de l'approcher de l'herbe à couper.

Coupez l'herbe avec l'extrémité du fil de nylon en déplaçant lentement le coupe-herbe de droite à gauche et en le maintenant incliné à un angle d'environ 30° par rapport à la surface du sol.

Lorsque vous coupez des herbes hautes, coupez-les par couches de faible hauteur en commençant toujours par le haut.

Utilisation de l'outil comme taille-bordures

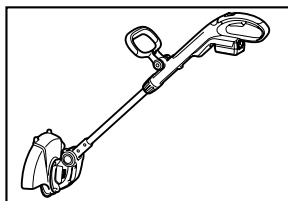

012406

En utilisant l'outil comme taille-bordures, vous pouvez couper les bordures le long des surfaces en béton, en brique et autres.

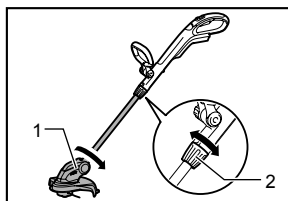

1. Boîtier du moteur
2. Poignée

012405

Pour utiliser l'outil comme taille-bordures, saisissez l'axe d'une main et tournez la bague de serrage dans le sens antihoraire pour desserrer l'axe. Faites pivoter l'axe avec le logement du moteur à 180° et serrez la bague de serrage dans le sens horaire jusqu'à ce qu'elle se verrouille.

NOTE:

- Avant de faire pivoter l'axe, il doit être raccourci ou étendu à fond.
- Après avoir changé la position du taille-bordures, assurez-vous que le logement du moteur et l'axe sont verrouillés.

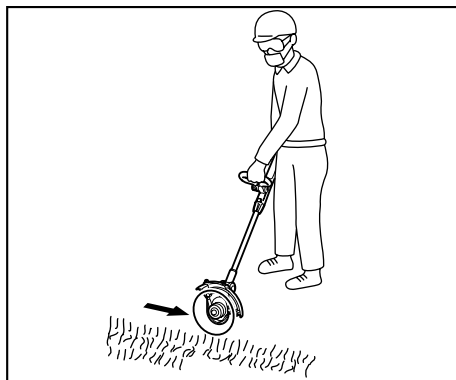

012407

Pour obtenir un bon résultat de coupe, déplacez l'outil parallèlement à la bordure.

Coupe de l'herbe dans un endroit difficile d'accès ou en pente

⚠AVERTISSEMENT:

- Lorsque vous coupez de l'herbe en pente, faites attention aux pierres, aux herbes et autres corps étrangers pouvant être projetés par la tête de coupe.
- Lorsque vous coupez de l'herbe en pente, veillez à maintenir une position stable.

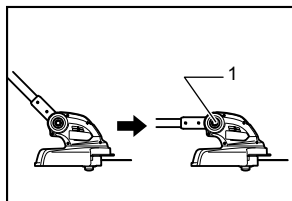

012398

1. Bouton de verrouillage

Pour faciliter votre travail dans un endroit difficile d'accès limité en hauteur, par exemple sous une terrasse en bois, appuyez sur le bouton de verrouillage puis repliez la tête de coupe afin que l'axe soit parallèle à la surface du sol. Ainsi en réglant correctement l'angle de la tête de coupe, vous pouvez couper l'herbe en pente.

ENTRETIEN

⚠AVERTISSEMENT:

- **Assurez-vous toujours que l'outil est hors tension et la batterie retirée avant d'effectuer une inspection ou un entretien sur l'outil.** Si vous ne respectez pas cette précaution, vous risquez de graves blessures dues à un démarrage accidentel.

AVIS :

N'utilisez jamais d'essence, de benzine, de solvant, d'alcool ou d'autres produits similaires. Une décoloration, une déformation, ou la formation de fissures peuvent en découler.

Pour maintenir la SÉCURITÉ et la FIABILITÉ du produit, les réparations, tout autre travail d'entretien ou de réglage doivent être effectués dans un centre de service Makita agréé ou un centre de service de l'usine Makita, exclusivement avec des pièces de rechange Makita.

ACCESSOIRES EN OPTION

⚠ATTENTION:

- Ces accessoires ou pièces complémentaires sont recommandés pour l'utilisation avec l'outil Makita spécifié dans ce mode d'emploi. L'utilisation de tout autre accessoire ou pièce complémentaire peut comporter un risque de blessure. N'utilisez les accessoires ou pièces qu'aux fins auxquelles ils ont été conçus.

Si vous désirez obtenir plus de détails concernant ces accessoires, veuillez contacter le centre de service après-vente Makita le plus près.

- Tête à fils de nylon
- Fils de nylon
- Bandoulière
- Lunettes de protection
- Les divers types de batteries et chargeurs Makita authentiques

NOTE:

- Certains éléments de la liste peuvent être inclus avec l'outil comme accessoires standard. Ils peuvent varier suivant les pays.

GARANTIE LIMITÉE D'UN AN MAKITA

Politique de garantie

Chaque outil Makita est inspecté rigoureusement et testé avant sa sortie d'usine. Nous garantissons qu'il sera exempt de défaut de fabrication et de vice de matériau pour une période d'UN AN à partir de la date de son achat initial. Si un problème quelconque devait survenir au cours de cette période d'un an, veuillez retourner l'outil COMPLET, port payé, à une usine ou à un centre de service après-vente Makita. Makita réparera l'outil gratuitement (ou le remplacera, à sa discrétion) si un défaut de fabrication ou un vice de matériau est découvert lors de l'inspection.

Cette garantie ne s'applique pas dans les cas où:

- des réparations ont été effectuées ou tentées par un tiers:
- des réparations s'imposent suite à une usure normale:
- l'outil a été malmené, mal utilisé ou mal entretenu:
- l'outil a subi des modifications.

MAKITA DÉCLINE TOUTE RESPONSABILITÉ POUR TOUT DOMMAGE ACCESSOIRE OU INDIRECT LIÉ À LA VENTE OU À L'UTILISATION DU PRODUIT. CET AVIS DE NON-RESPONSABILITÉ S'APPLIQUE À LA FOIS PENDANT ET APRÈS LA PÉRIODE COUVERTE PAR CETTE GARANTIE.

MAKITA DÉCLINE TOUTE RESPONSABILITÉ QUANT À TOUTE GARANTIE TACITE, INCLUANT LES GARANTIES TACITES DE "QUALITÉ MARCHANDE" ET "ADÉQUATION À UN USAGE PARTICULIER" APRÈS LA PÉRIODE D'UN AN COUVERTE PAR CETTE GARANTIE.

Cette garantie vous donne des droits spécifiques reconnus par la loi, et possiblement d'autres droits, qui varient d'un État à l'autre. Certains États ne permettant pas l'exclusion ou la limitation des dommages accessoires ou indirects, il se peut que la limitation ou exclusion ci-dessus ne s'applique pas à vous. Certains États ne permettant pas la limitation de la durée d'application d'une garantie tacite, il se peut que la limitation ci-dessus ne s'applique pas à vous.

EN0006-1

ESPECIFICACIONES

Modelo	LXRU01	LXRU02
Velocidad sin carga	6 000 r/min	7 800 r/min
Longitud total	1 229 mm - 1 433 mm (48-1/2" - 56-1/2")	
El diámetro de corte con la cabeza cortadora de nailon (nylon)	260 mm (10-1/4")	
Peso neto	2,9 kg / 3,0 kg (6,3 lbs / 6,5 lbs)	2,9 kg / 3,1 kg (6,5 lbs / 6,7 lbs)
Tensión nominal	14,4 V c.c.	18 V c.c.
Cartucho(s) de batería estándar ⚠ Advertencia: use solo el/los cartucho(s) de batería especificado(s).	BL1415 / BL1430	BL1815 / BL1830

• Debido a nuestro programa continuo de investigación y desarrollo, las especificaciones aquí dadas están sujetas a cambios sin previo aviso.

• Las especificaciones y el cartucho de la batería pueden variar de país a país.

• Peso de acuerdo al procedimiento de EPTA-01/2003 incluyendo el cartucho de la batería

USB099-2

INSTRUCCIONES IMPORTANTES DE SEGURIDAD

⚠ ¡ADVERTENCIA! Lea todas las advertencias de seguridad, al igual que todas las instrucciones. No seguir todas las advertencias e instrucciones que se presentan a continuación puede que resulte en descarga eléctrica, incendio y/o lesión grave.

Guarde todas las advertencias e instrucciones para su futura referencia.

Instrucciones generales

1. No permita que las personas que no estén familiarizadas con la desbrozadora o que no hayan leído estas instrucciones utilicen la herramienta. Las desbrozadoras son peligrosas en manos inexpertas.
2. Asegúrese de que cualquiera que esté por utilizar la desbrozadora haya primero leído el manual de instrucciones.
3. Use la desbrozadora con máxima precaución y atención.
4. Opere la desbrozadora sólo si se encuentra en buena condición física. Realice todo el trabajo tranquila y cuidadosamente. Use el sentido común y tenga en cuenta que el operador o usuario es responsable de los accidentes o peligros que ocurran hacia otras personas o a su propiedad.

5. Nunca opere la desbrozadora si siente cansancio, si tiene alguna enfermedad o si está bajo la influencia de medicamentos, drogas o alcohol.
6. Evite el encendido accidental:
 - Asegúrese de que el interruptor se encuentre en la posición de apagado antes de instalar el cartucho de la batería. Insertar el cartucho de la batería en la desbrozadora con el interruptor en la posición de encendido fomenta los accidentes.
 - Cargar la desbrozadora con su dedo en el interruptor fomenta los accidentes.
7. La desbrozadora deberá apagarse inmediatamente si empieza mostrar cualquier señal de anomalía en su funcionamiento.
8. Retire el cartucho de la batería de la desbrozadora antes de hacer ajustes, cambiar accesorios, o guardar la herramienta. Tales medidas de seguridad preventiva reducirán el riesgo de que la podadora de bordes pueda ser puesta en marcha de forma accidental.
9. No fuerce la herramienta. Con ello logrará un mejor trabajo con un menor riesgo de lesiones a una velocidad para la cual fue diseñado.
10. No exceda su alcance al operar el equipo. Mantenga los pies firmes y el equilibrio en todo momento.

Uso intencionado de la herramienta

1. Utilice la herramienta adecuada. La desbrozadora a batería está diseñada sólo para cortar césped y maleza. No deberá usarse para ningún otro propósito como el reborde o podar cercos de setos, lo cual puede que resulte en lesiones.

Equipo de protección personal

1. Vista apropiadamente. La vestimenta a ser usada debe ser funcional y adecuada, es decir, debe quedar ajustada pero sin que estorbe. Evite el uso de joyas o prendas de vestir que podrían enredarse con las ramas o arbustos. Utilice protector que contenga el cabello largo para mantenerlo fuera de peligro.
2. Para evitar lesiones ya sea en la cabeza, ojos, manos o pies, así como para proteger su audición, se requiere el uso del siguiente equipo protector y prendas protectoras durante la operación del equipo.

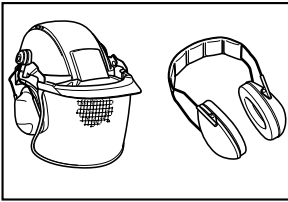

010820

3. Use casco siempre en donde haya riesgo de caída de objetos. El casco protector debe ser revisado durante intervalos periódicos para ver si tiene daños y debe reemplazarse al menos cada cinco años. Use sólo cascos protectores aprobados.
4. El visor del casco (o gafas protectoras como alternativa) protege la cara de piedras y otros residuos que salgan proyectados durante la operación. Use siempre gafas protectoras o visor para evitar lesiones en los ojos durante el uso de la herramienta.
5. Use equipo adecuado de protección auditiva para evitar daño auditivo (orejeras, tapones para los oídos, etc.).

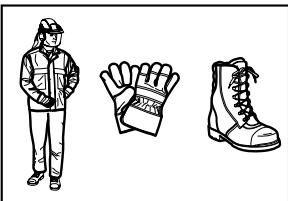

010821

6. Los overoles de trabajo ofrecen protección contra piedras y residuos que salgan proyectados durante la operación. Recomendamos firmemente que el operador use overol de trabajo.
7. Los guantes especiales hechos de piel gruesa forman parte del equipo prescrito y deben usarse

siempre durante la operación.

8. Al usar la herramienta, use siempre calzado resistente con suela antiderrapante. Esto le protegerá de lesiones y asegura que pise firmemente.

Seguridad en el uso de equipo eléctrico y a batería

1. Evite los entornos peligrosos. No utilice la herramienta en lugares húmedos o mojados, ni lo exponga a la lluvia. El agua que ingrese a la herramienta incrementará el riesgo de descarga eléctrica.
2. Recargue sólo con el cargador especificado por el fabricante. Un cargador que sea adecuado para un tipo específico de cartucho de batería puede generar un riesgo de incendio al usarse con un cartucho de batería distinto.
3. Use las herramientas a batería sólo con sus cartuchos de batería designados. El uso de cualquier otro cartucho de batería puede generar riesgo de lesión e incendio.
4. Cuando no se esté usando el cartucho de batería, manténgalo alejado de otros objetos metálicos, como sujetapapeles (clips), monedas, llaves, clavos, tornillos u otros objetos pequeños de metal los cuales pueden actuar creando una circuito entre las terminales de la batería. Cerrar el circuito con las terminales de la batería puede causar quemaduras o incendios.
5. En condiciones de mal uso, podrá escapar líquido de la batería, evite tocarlo. Si lo toca accidentalmente, enjuague con agua. Si hay contacto del líquido con los ojos, acuda por atención médica. Puede que el líquido expulsado de la batería cause irritación o quemaduras.
6. No arroje la(s) batería(s) al fuego, puede que la pila produzca una explosión. Consulte con las regulaciones de la localidad para indicaciones sobre el manejo de estos desechos.
7. No abra ni mutile la(s) batería(s). El electrolito liberado es una sustancia corrosiva y puede que cause daños a la piel y los ojos. Esta sustancia puede ser tóxica si llega a ser ingerida.

Encendido de la herramienta

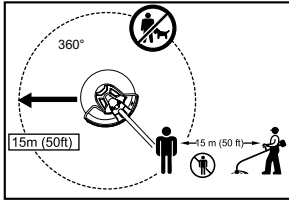

010822

1. Asegúrese de que no haya niños ni otras personas en un rango de 15 metros (50 pies), y también ponga atención de que no haya animales alrededor del área de trabajo. De otra manera, interrumpa la operación de la herramienta.
2. Antes de usar la herramienta, revisela siempre para una operación segura. Compruebe la seguridad de la herramienta al revisar la cabeza cortadora de nailon (nylon) y el protector, así como la palanca/gatillo interruptor para un accionamiento fácil y correcto. Revise que los mangos estén limpios y secos, y compruebe el funcionamiento del interruptor de encendido/apagado.
3. Revise si hay piezas dañadas antes de continuar usando la herramienta. Si algún protector u otra pieza se daña, deberá revisarse cuidadosamente para confirmar que vaya a funcionar debidamente y realizar la función para la que se diseñó. Verifique la alineación de las piezas móviles, la unión de las mismas, roturas de las piezas, montura y cualquier otra condición que pueda afectar la operación. Un protector o pieza que presente algún daño deberá repararse o reemplazarse de manera apropiada en uno de nuestros centros de servicio autorizado, a menos que se indique de alguna otra forma en el manual de instrucciones.
4. Encienda el motor sólo cuando la cabeza cortadora de nailon (nylon) se encuentre alejada tanto de las manos como de los pies.
5. Antes de arrancar el motor asegúrese que la cabeza cortadora de nailon (nylon) no esté haciendo contacto con objetos duros como ramas, piedras, etc. ya que dicha pieza girará al encender la herramienta.

Método de operación

1. Use la herramienta sólo en condiciones de buena iluminación y visibilidad. Durante la época invernal, tenga especial cuidado con las áreas resbalosas y mojadas, así como con el hielo y la nieve (riesgo de resbalones). Siempre asegúrese

de pisar suelo firme.

2. Ponga atención en evitar lesiones de pies y manos con la cabeza cortadora de nailon (nylon).
3. No haga nunca cortes que le queden por encima de la altura de su cintura.
4. Nunca se coloque sobre una escalera para activar la herramienta.
5. Nunca trepe los árboles para realizar operaciones de corte con la herramienta.
6. No trabaje nunca sobre superficies inestables.
7. Despeje el área quitando la arena, las piedras, los clavos, etc. que encuentre dentro del área de trabajo. Los residuos pueden dañar la cabeza cortadora de nailon (nylon) y causar retrocesos bruscos peligrosos.
8. En caso de que la cabeza cortadora de nailon (nylon) golpee piedras u otros objetos duros, apague el motor de inmediato y haga una inspección de dicha pieza.
9. Tiene que permitir que la cabeza cortadora de nailon (nylon) alcance velocidad completa antes de comenzar a cortar.
10. Use la herramienta sólo con la correa de hombro colocada la cual debe ajustarse antes de activarla. Es esencial ajustar la correa de hombro de acuerdo al tamaño del usuario para prevenir el cansancio durante la operación.
11. Sostenga siempre con ambas manos la herramienta durante la operación. Nunca sostenga la herramienta con una mano durante el uso. Siempre asegúrese de pisar suelo firme.
12. La cabeza cortadora de nailon (nylon) está equipada con su protector correspondiente. ¡Nunca active la herramienta sin que alguno de sus protectores esté colocado en su lugar o que esté dañado!
13. Se deberá usar todo el equipo protector como las piezas protectoras y las correas para hombro que se incluyen con la podadora de bordes durante su operación.
14. Salvo en caso de emergencia, nunca deje caer ni arroje la herramienta al suelo ya que podría dañarse severamente.
15. Nunca arrastre la herramienta por el suelo al moverla de un lugar a otro, ya que con ello podría dañarse.
16. Retire siempre el cartucho de batería de la herramienta:
 - cada vez que no pueda dedicar su atención a ésta;
 - antes de despejar residuos;
 - antes de revisar, limpiar o dar servicio de mantenimiento a ésta;
 - cada vez que ésta comience a vibrar sin normalidad.

17. Asegure siempre que las rejillas de ventilación estén libres de residuos.

Instrucciones de mantenimiento

1. La condición de la cabeza cortadora de nailon (nylon), así como de los componentes protectores y correas de hombro deberán ser revisados antes de iniciar la operación.
2. Apague el motor y quite el cartucho de batería antes de llevar a cabo operaciones de mantenimiento, reemplazo de la cabeza cortadora de nailon (nylon) o del cordón, o limpieza del equipo o pieza cortadora.
3. Revise si hay sujetadores que estén sueltos o piezas dañadas, tal como grietas en la cabeza cortadora de nailon (nylon).
4. Siga las instrucciones para la lubricación de la podadora de bordes.
5. Cuando no se utilice, almacene el equipo en un lugar seco y bajo llave fuera del alcance de los niños.
6. Use sólo los accesorios y las piezas de repuesto que se recomienden por el fabricante.
7. Inspeccione y dé servicio de mantenimiento a la herramienta de forma periódica, especialmente antes y después de su utilización. Lleve la herramienta a reparación sólo en nuestros centros de servicio autorizado.
8. Mantenga los mangos secos, limpios, y libres de aceite y grasa.

GUARDE ESTAS INSTRUCCIONES.

⚠ADVERTENCIA:

NO DEJE que la comodidad o familiaridad con el producto (a base de utilizarlo repetidamente) sustituya la estricta observancia de las normas de seguridad para dicho producto. **El MAL USO** o el no seguir las normas de seguridad establecidas en este manual de instrucciones puede ocasionar graves lesiones personales.

USG001-2

⚠ADVERTENCIA:

El uso de este producto puede generar polvo que contenga sustancias químicas que pueden causar enfermedades respiratorias, entre otros males.

Algunos ejemplos de estos químicos son los compuestos que se encuentran en los pesticidas, insecticidas, fertilizantes y herbicidas.



El riesgo al que se expone variara, dependiendo de la frecuencia con la que realice este tipo de trabajo. Para reducir la exposición a estos productos químicos: trabaje en un área bien ventilada, y póngase el equipo de seguridad indicado, tal como esas mascarar contra

el polvo que están especialmente diseñadas para filtrar partículas microscópicas.

USD301-1

Símbolos

A continuación se muestran los símbolos utilizados para la herramienta.

- | | | |
|---|---|----------------------------------|
|  | · | volts o voltios |
|  | · | corriente directa o continua |
|  | · | |
| n_0 | · | velocidad en vacío o sin carga |
| \dots/min | · | revoluciones o alternaciones por |
| r/min | · | minuto, frecuencia de rotación. |

ENC007-7

INSTRUCCIONES IMPORTANTES DE SEGURIDAD

PARA CARTUCHO DE BATERÍA

1. **Antes de utilizar el cartucho de batería, lea todas las instrucciones e indicaciones de precaución sobre (1) el cargador de baterías, (2) la batería, y (3) el producto con el que se utiliza la batería.**
 2. **No desarme el cartucho de batería.**
 3. **Si el tiempo de operación se ha acortado en exceso, deje de operar de inmediato. Podría correrse el riesgo de sobrecalentamiento, posibles quemaduras e incluso explosión.**
 4. **En caso de que ingresen electrolitos en sus ojos, enjuáguelos bien con agua limpia y consulte de inmediato a un médico. Podría perder la visión.**
 5. **No cortocircuite el cartucho de batería:**
 - (1) **No toque las terminales con ningún material conductor.**
 - (2) **Evite guardar el cartucho de batería en un cajón junto con otros objetos metálicos, tales como clavos, monedas, etc.**
 - (3) **No exponga la batería de cartucho a la lluvia o nieve.**
- Un corto circuito en la batería puede causar un flujo grande de corriente, sobrecalentamiento, posibles quemaduras y aún descomposturas.**
6. **No guarde la herramienta ni el cartucho de batería en lugares donde la temperatura pueda alcanzar o exceder los 50 ° C (122 ° F).**
 7. **Nunca incinere el cartucho de batería incluso en el caso de que esté dañado seriamente o ya no sirva en absoluto. El cartucho de batería puede explotar si se tira al fuego.**
 8. **Tenga cuidado de no dejar caer ni golpear el cartucho de batería.**

-
9. No use una batería dañada.

GUARDE ESTAS INSTRUCCIONES.

Consejos para alargar al máximo la vida útil de la batería

1. **Cargue el cartucho de batería antes de que se descargue completamente.**
Pare siempre la operación y cargue el cartucho de batería cuando note menos potencia en la herramienta.
2. **No cargue nunca un cartucho de batería que esté completamente cargado.**
La sobrecarga acortará la vida de servicio de la batería.
3. **Cargue el cartucho de batería a temperatura ambiente de 10 ° C - 40 ° C (50 ° F - 104 ° F).** Si un cartucho de batería está caliente, déjelo enfriar antes de cargarlo.
4. **Recargue el cartucho de la batería una vez cada seis meses si no se va a usar por un periodo extenso.**

DESCRIPCIÓN DE LAS PIEZAS

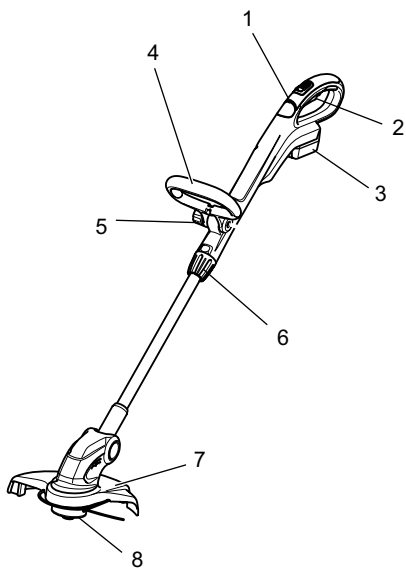

1	Luz indicadora	5	Tuerca de fijación
2	Gatillo interruptor	6	Empuñadura de bloqueo
3	Cartucho de batería	7	Protector
4	Empuñadura delantera	8	Cabeza cortadora de nailon (nylon)

013641

DESCRIPCIÓN DEL FUNCIONAMIENTO

⚠ADVERTENCIA:

- **Asegúrese siempre de que la herramienta esté apagada y el cartucho de batería extraído antes de realizar cualquier ajuste o revisión del funcionamiento de la herramienta.** No seguir esta indicación de apagar y quitar el cartucho de batería puede que resulte en graves lesiones a la persona debido al encendido accidental.

Instalación o desmontaje del cartucho de batería

⚠PRECAUCIÓN:

- **Sujete la herramienta y el cartucho de la batería con firmeza al colocar o quitar el cartucho.** Si no se sujeta con firmeza la herramienta y el cartucho de la batería, puede ocasionar que se resbalen de sus manos resultando en daños a la herramienta y al cartucho, así como lesiones a la persona.
- Apague siempre el equipo antes de colocar o quitar el cartucho de batería.

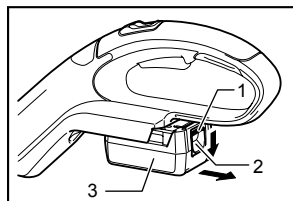

1. Indicador rojo
2. Botón
3. Cartucho de batería

012391

Para quitar el cartucho de batería, deslícelo de la herramienta mientras desliza el botón sobre la parte delantera del cartucho.

Para colocar el cartucho de batería, alinee la lengüeta sobre el cartucho de batería con la ranura en la carcasa y deslice en su lugar. Siempre inserte por completo hasta que se fije en su lugar con un pequeño clic. Si puede ver el indicador rojo del lado superior del botón, esto indica que no ha quedado fijo por completo. Coloque completamente hasta que el indicador rojo no pueda verse. Si no, podría accidentalmente salirse de la herramienta y caer al suelo causando una lesión a usted o alguien a su alrededor.

NOTA:

- No emplee fuerza al colocar el cartucho de batería. Si el cartucho no se desliza al interior fácilmente, será porque no se está insertando correctamente.

Sistema de protección de batería (batería de ión de litio con marca de estrella)

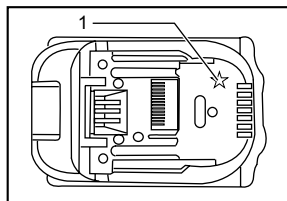

1. Marca de estrella

012128

Las baterías de ión de litio con una marca de estrella están equipadas con un sistema de protección. Este sistema corta en forma automática el suministro de energía a la herramienta para prolongar la vida útil de la batería.

La herramienta se detendrá automáticamente durante el funcionamiento si la herramienta y/o la batería se someten a una de las siguientes condiciones:

- **Sobrecarga:**

La herramienta se está utilizando de una manera que causa que consuma una cantidad de corriente inusualmente alta. En este caso, libere el interruptor de gatillo en la herramienta y detenga la aplicación que causó que la herramienta se sobrecargara. Luego, vuelva a jalar el interruptor de gatillo para reanudar el funcionamiento. Si la herramienta no empieza a funcionar, significa que la batería se sobrecalentó. En este caso, espere que la batería se enfríe antes de volver a jalar el interruptor de gatillo.
- **Bajo voltaje de la batería:**

La capacidad restante de la batería es demasiado baja y la herramienta no funcionará. En este caso, extraiga la batería y vuelva a cargarla.

Accionamiento del interruptor

⚠ADVERTENCIA:

- **Antes de insertar el cartucho de batería en la herramienta, compruebe siempre que el gatillo interruptor se acciona debidamente y que vuelve a la posición de apagado (OFF) cuando lo suelta. No jale fuertemente el gatillo interruptor sin presionar el botón de desbloqueo. Esto podría dañar el interruptor.** Usar una herramienta con un interruptor que no funciona adecuadamente puede resultar en pérdida del control ocasionando graves lesiones a la persona.

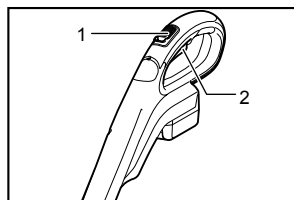

1. Botón lock-off (desbloqueador)
2. Gatillo interruptor

012397

Para evitar que el gatillo interruptor sea jalado accidentalmente, se proporciona un botón de desbloqueo. Para iniciar la herramienta, mueva el botón de desbloqueo hacia adelante y luego jale el gatillo interruptor. Suelte el gatillo interruptor para parar la herramienta.

Luz indicadora

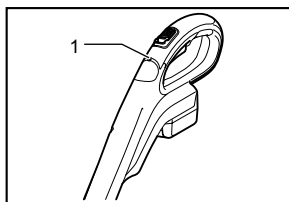

1. Luz indicadora

012441

Poner la herramienta en marcha permite que la luz indicadora muestre el estado de capacidad del cartucho de la batería.

También cuando la herramienta está sobrecargada e interrumpe la operación, la luz indicadora se enciende en rojo.

Consulte la tabla a continuación para el estado reportado por la luz indicadora y la medida que se debe tomar.

Luz indicadora	Estado	Acción a tomar
La luz indicadora parpadea en rojo.	Esta función indica en qué momento es adecuado reemplazar la batería cuando la carga disminuye.	Recargue el cartucho de batería tan pronto sea posible.
La luz indicadora se enciende en rojo. (Nota 1)	Esta función indica que la carga de la batería está prácticamente agotada. La herramienta se detiene automáticamente.	Recargue el cartucho de la batería.
La luz indicadora se enciende en rojo. (Nota 1)	Desactivación automática debido a sobrecarga.	Apague la herramienta.

Nota 1: El tiempo en que la luz indicadora se enciende varía según la temperatura alrededor del área de trabajo y de las condiciones del cartucho de batería.

012443

Ajuste de la longitud del eje

⚠️ ADVERTENCIA:

- Antes de ajustar la longitud del eje, suelte el gatillo interruptor y retire el cartucho de batería de la desbrozadora. No seguir la indicación de soltar el gatillo y retirar el cartucho de batería puede que cause lesiones a la persona.

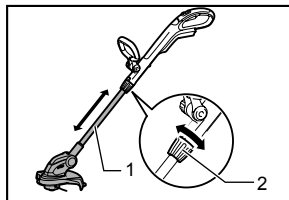

1. Eje
2. Empuñadura

012396

Para ajustar la longitud del eje, gire la empuñadura en sentido contrario a las agujas del reloj hasta que el eje se desbloquee, y luego jálelo o empujelo hasta conseguir la longitud deseada.

Cabeza cortadora de nailon (nylon)

AVISO:

- El golpeo para la alimentación no funcionará correctamente si la cabeza cortadora de nailon se encuentra girando.

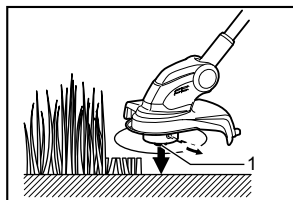

012404

La cabeza cortadora de nailon consiste de un cabezal con cuerda única que incorpora el mecanismo de autoalimentación de la cuerda mediante golpe (bump & feed).

Para provocar la alimentación del cordón de nailon, la cabeza cortadora de nailon deberá golpetearse contra el suelo mientras la herramienta esté activa. A medida que se esté dando la alimentación del cordón, éste se cortará a la longitud adecuada por el cortador en la extensión del protector.

NOTA:

- Si el cordón de nailon responde al proceso de alimentación con el golpeo de la cabeza, rebobine o reemplace el cordón de nailon siguiendo los procedimientos descritos bajo las secciones "Instalación o desmontaje de la cabeza cortadora de nailon" y "Embobinado de un nuevo cordón de nailon en el carrete".
- No golpee la herramienta contra una superficie de concreto o asfalto. El golpeo a este tipo de superficie puede que cause daños a la herramienta.

ENSAMBLE

⚠️ ADVERTENCIA:

- Asegúrese siempre de que la herramienta esté apagada y el cartucho de batería extraído antes de realizar cualquier trabajo en el cultivador.** No seguir esta indicación de apagar y quitar el cartucho de batería puede que resulte en graves lesiones a la persona debido al encendido accidental.
- Nunca encienda la herramienta salvo que se encuentre completamente ensamblada.** La operación en un estado de ensamble parcial puede resultar en graves lesiones a la persona por el encendido accidental.

Colocación de la empuñadura delantera

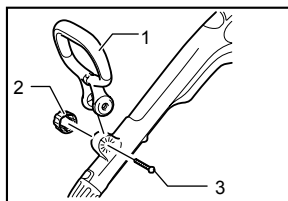

012394

Coloque la empuñadura delantera sobre el sujetador de ésta y fijela con una llave hexagonal y con una tuerca de sujeción que se incluye con la desbrozadora, como se ilustra en la figura. En este momento, el perno hexagonal requiere colocarse desde el lado en el que encuentre el puerto de bloqueo del perno hexagonal y la tuerca de sujeción requiere colocarse desde el lado opuesto.

NOTA:

- La empuñadura delantera cuenta con una incisión de borde a borde en su área de montura. El uso de esta incisión le permite fácilmente instalar la empuñadura delantera en el sujetador de ésta.

El ángulo de la empuñadura delantera es ajustable. Para ajustar el ángulo de la empuñadura delantera, afloje la tuerca de sujeción, ajuste adecuadamente el ángulo de la empuñadura delantera en función del trabajo a realizar y luego vuelva a apretar la tuerca con firmeza en sentido de las agujas del reloj.

Instalación del protector

⚠️ PRECAUCIÓN:

- Tenga precaución de no hacer contacto con el filoso cortador del cordón de nylon incluido en el protector al estar colocando esta pieza.** El contacto con el cortador podría ocasionar lesiones a la persona.

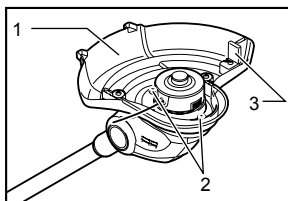

012393

Coloque el protector al embonarlo en la carcasa del motor de tal forma que el cordón de nylon no quede atrapado entre el protector y la carcasa del motor, y luego fjelo con los dos tornillos. Antes de encender la desbrozadora, retire la cubierta del cortador del cordón.

Instalación o desmontaje de la cabeza cortadora de nailon

⚠️ ADVERTENCIA:

- Antes de instalar o desmontar la cabeza cortadora de nailon (de ahora en adelante refiriéndose así para el carrete y la cubierta de éste), asegúrese que la herramienta se encuentre apagada y que el cartucho de batería se haya extraído de la herramienta. No seguir esta indicación de apagar la herramienta y retirar el cartucho de batería puede que resulte en graves lesiones personales.

⚠️ PRECAUCIÓN:

- Tenga precaución de no hacer contacto con el filoso cortador del cordón de nailon incluido en el protector al estar colocando o desmontando esta pieza. El contacto con el cortador podría ocasionar lesiones a la persona.

⚠️ ADVERTENCIA:

- Use sólo cordón de nailon cuyo diámetro sea de 1,65 mm (1/16"). Nunca use alambre, cuerdas ni similares. El uso de algo distinto al cordón de nailon recomendado puede que cause daños a la desbrozadora y que resulte en graves lesiones a la persona.

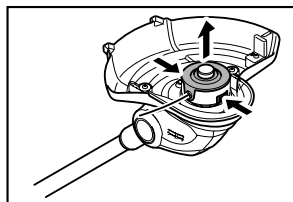

012408

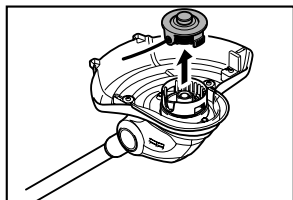

012409

Para quitar la cabeza cortadora de nailon (carrete y cubierta del mismo) de la desbrozadora, presione las aldabillas con fuerza sobre ambos lados de la cubierta del carrete y levántela.

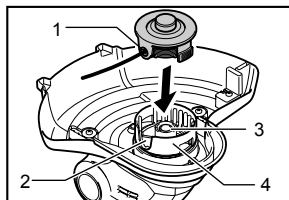

012440

AVISO:

- Asegúrese de que el resorte (muelle) quede instalado en su lugar en el sujetador del carrete.

Para instalar una cabeza cortadora cuyo cordón de nailon haya sido recientemente embobinado (carrete y cubierta del mismo) en la desbrozadora, alinee el ojal del cordón de nailon con la muesca del puerto de instalación de la cabeza cortadora de nailon en la desbrozadora y luego presione hasta que se escuche un clic.

Embobinado de un nuevo cordón de nailon en el carrete

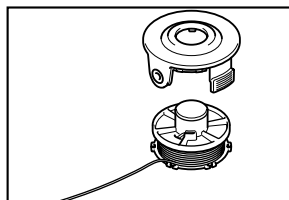

012412

Retire el carrete de la cubierta del mismo y extraiga el restante del cordón de nailon usado del carrete.

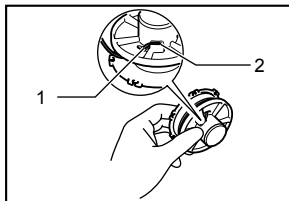

012413

Inserte un cordón de nailon al retenedor que se ilustra en la figura.

1. Ojal del cordón de nailon
2. Muesca del puerto de instalación de la cabeza cortadora de nailon
3. Resorte
4. Sujetador del carrete

1. Cordón de nailon
2. Retenedor para el extremo del cordón de nailon

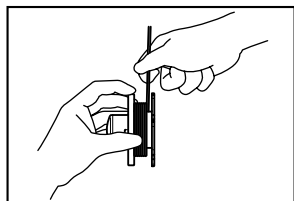

012414

Embóbinelo firme y planamente alrededor del carrete en la dirección indicada por la flecha en el carrete de tal forma que la superficie del cordón enrollado luzca uniforme sobre el área enrollada.

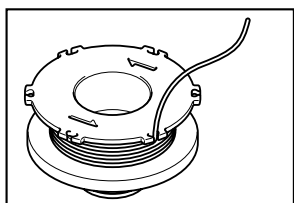

012415

Fije temporalmente un cordón de nailon en la muesca que se ilustra en la figura.

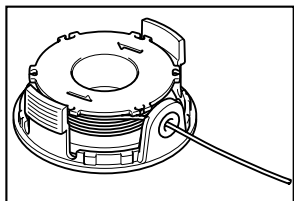

012416

Dirija el cordón de nailon a través del ojal para éste en la cubierta del carrete.

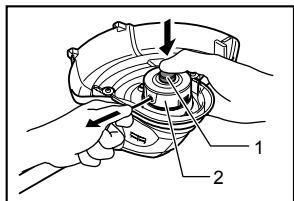

012417

Tras la instalación de la cabeza cortadora de nailon, asegúrese de que el cordón de nailon salga al presionar el carrete y jalar el cordón de nailon.

1. Carrete
2. Cordón de nailon

OPERACIÓN

Colocación de la correa de hombro

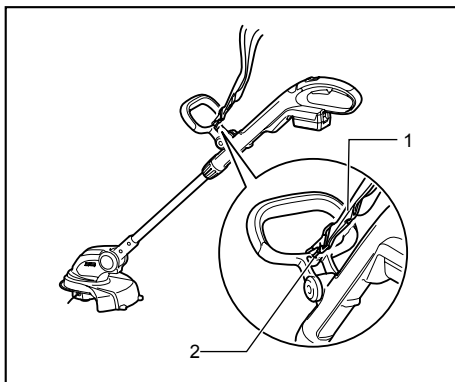

1. Correa para hombro
2. Gancho

012395

Enganche la correa de hombro en uno de los orificios en la empuñadura delantera.

OPERACIÓN

⚠PRECAUCIÓN:

- **Absténgase de cortar césped alto en este momento.** El corte de césped alto cerca de la raíz puede ocasionar que el eje del motor se enrede en el césped lo cual someterá a sobrecarga al motor, resultando en daños a la desbrozadora.

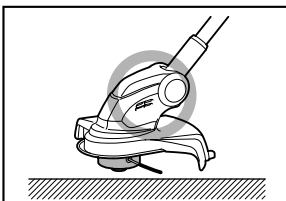

012399

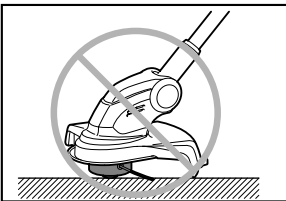

012400

⚠️ PRECAUCIÓN:

- Use la desbrozadora sin que carrete entre en contacto con la superficie del suelo. El uso de un carrete que esté en contacto con la superficie del suelo puede que cause que el motor se someta a sobre carga resultando en daños a la desbrozadora.

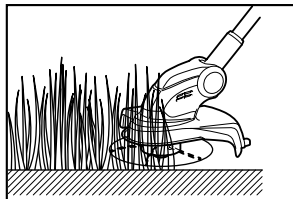

012401

⚠️ PRECAUCIÓN:

- No fuerce la desbrozadora en césped densamente creciente.

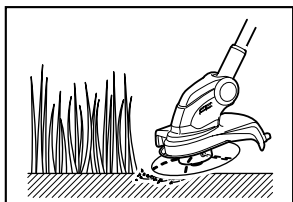

012402

⚠️ PRECAUCIÓN:

- No use la desbrozadora como si fuera a escarbar el suelo con ésta.

Corte del césped cerca de un árbol, bloque de concreto o ladrillo, o lozas de jardín

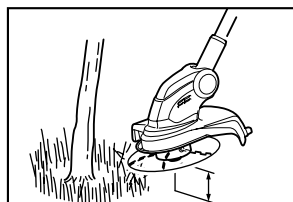

012403

Sostenga la desbrozadora inclinándola a un nivel de tal forma que no haga contacto con la superficie del suelo y que corte el césped usando la punta del cordón de nailon como si estuviese rozando el suelo. Durante esta labor, se requiere de una alimentación suave debido a que el cordón de nailon se desgasta más rápido de lo usual.

NOTA:

- Aproximar la desbrozadora demasiado a un árbol, bloque de concreto o ladrillo, así como a la loza de jardín o similar durante el podado de los bordes o trabajo semejante de corte puede que cause el cordón de nailon se corte en el punto medio dentro de la cubierta del carrete. En este momento, saque el carrete de la cubierta del mismo y luego ajuste de nuevo el cordón de nailon adecuadamente, consultando la sección "Instalación o desmontaje de la cabeza cortadora de nailon" y "Embobinado de un nuevo cordón de nailon en el carrete". Usar la punta del cordón de nailon durante la operación brinda el mejor resultado y por lo tanto se recomienda que se mantenga la herramienta a más de 5 cm (1/4") del árbol, bloque de concreto o ladrillo, así como de la loza de jardín o similares.

Encienda la desbrozadora antes de acercarse al césped que se pretende cortar.

Corte el césped usando la punta del cordón de nailon al mover la desbrozadora de derecha a izquierda lentamente, manteniendo la desbrozadora inclinada a un ángulo de 30° en relación a la superficie del suelo. Al cortar césped alto, hágalo por capas siempre comenzando desde la parte superior y cortando hacia abajo tras cada pasada.

Uso de la herramienta como una podadora de bordes

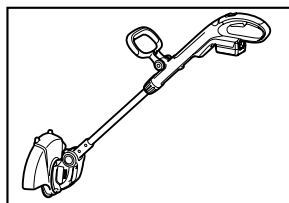

012406

El uso de la herramienta como una podadora de bordes permite al operador cortar a lo largo del borde de un bloque de concreto, ladrillo o similar.

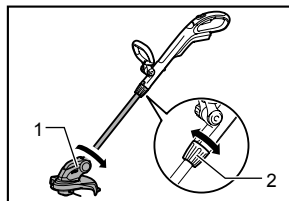

1. Alojamiento del motor
2. Empuñadura

012405

Para usar la herramienta como una podadora de bordes, sostenga el eje de la desbrozadora con una mano y gire

la empuñadura en sentido contrario a las agujas del reloj para aflojar el eje. Gire el eje con la carcasa del motor a 180° y luego apriete la empuñadura girándola en sentido de las agujas del reloj hasta que quede fija.

NOTA:

- Antes de girar el eje, éste deberá estar completamente ya sea extendido o compreso.
- Tras haber cambiado la posición de la podadora de bordes, asegúrese que la carcasa del motor y el eje queden fijos.

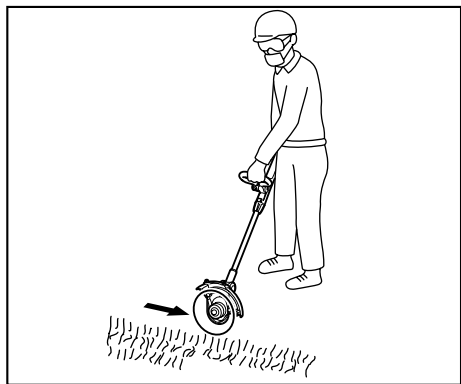

012407

Para conseguir un buen resultado en el acabado del corte, mueva la herramienta de forma paralela al borde al cual se estará dando forma.

Corte de césped en un espacio reducido o en una cuesta

⚠ADVERTENCIA:

- Al cortar césped en una cuesta, tenga precaución de las piedras, césped y otros objetos ajenos que pueden salir arrojados del área de la cabeza de corte.
- Al cortar césped en una cuesta, asegúrese de pisar firmemente el suelo y de mantener el equilibrio.

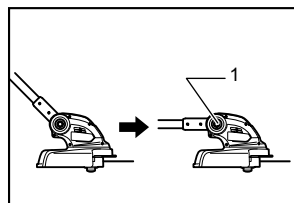

1. Botón de bloqueo

012398

Para facilitar el trabajo en un espacio reducido, lo cual a su vez reduce la altura, como sucede al cortar el

césped debajo de alguna plataforma de madera o similar, presione el botón de bloqueo y luego flexione la cabeza cortadora de tal modo que el eje se encuentre paralelamente con la superficie del suelo. El ajuste de la cabeza cortadora de esta manera a un ángulo adecuado facilita el corte de césped en una cuesta.

MANTENIMIENTO

⚠ADVERTENCIA:

- **Asegúrese siempre de que la herramienta esté apagada y el cartucho de batería extraído antes de intentar realizar una inspección o mantenimiento en ésta.** No seguir esta indicación de apagar y quitar el cartucho de batería puede que resulte en graves lesiones a la persona debido al encendido accidental.

AVISO:

Nunca use gasolina, bencina, diluyente (tíner), alcohol o sustancias similares. Puede que esto ocasione grietas o descoloramiento.

Para mantener la SEGURIDAD y FIABILIDAD del producto, las reparaciones, y cualquier otra tarea de mantenimiento o ajuste deberán ser realizadas en Centros de Servicio Autorizados por Makita, empleando siempre repuestos Makita.

ACCESORIOS OPCIONALES

⚠PRECAUCIÓN:

- Estos accesorios o aditamentos (incluidos o no) están recomendados para utilizar con su herramienta Makita especificada en este manual. El empleo de cualesquiera otros accesorios o acoplamientos conllevará un riesgo de sufrir heridas personales. Utilice los accesorios o acoplamientos solamente para su fin establecido.

Si necesita cualquier ayuda para más detalles en relación con estos accesorios, pregunte a su centro de servicio Makita local.

- Cabeza cortadora de nailon (nylon)
- Cordones de nailon
- Correa de hombros
- Gafas protectoras
- Diferentes tipos de baterías y cargadores genuinos de Makita

NOTA:

- Algunos de los artículos en la lista puede que vengan junto con el paquete de la herramienta como accesorios incluidos. Puede que estos accesorios varíen de país a país.

GARANTÍA LIMITADA MAKITA DE UN AÑO

Ésta Garantía no aplica para México

Política de garantía

Cada herramienta Makita es inspeccionada y probada exhaustivamente antes de salir de fábrica. Se garantiza que va a estar libre de defectos de mano de obra y materiales por el periodo de UN AÑO a partir de la fecha de adquisición original. Si durante este periodo de un año se desarrollase algún problema, retorne la herramienta COMPLETA, porte pagado con antelación, a una de las fábricas o centros de servicio autorizados Makita. Si la inspección muestra que el problema ha sido causado por mano de obra o material defectuoso, Makita la reparará (o a nuestra opción, reemplazará) sin cobrar.

Esta garantía no será aplicable cuando:

- se hayan hecho o intentado hacer reparaciones por otros:
- se requieran reparaciones debido al desgaste normal:
- la herramienta haya sido abusada, mal usada o mantenido indebidamente:
- se hayan hecho alteraciones a la herramienta.

EN NINGÚN CASO MAKITA SE HARÁ RESPONSABLE DE NINGÚN DAÑO INDIRECTO, FORTUITO O CONSECUENCIAL DERIVADO DE LA VENTA O USO DEL PRODUCTO.

ESTA RENUNCIA SERÁ APLICABLE TANTO DURANTE COMO DESPUÉS DEL TÉRMINO DE ESTA GARANTÍA.

MAKITA RENUNCIA LA RESPONSABILIDAD POR CUALQUIER GARANTÍA IMPLÍCITA, INCLUYENDO GARANTÍAS IMPLÍCITAS DE "COMERCIALIDAD" E "IDONEIDAD PARA UN FIN ESPECÍFICO", DESPUÉS DEL TÉRMINO DE UN AÑO DE ESTA GARANTÍA.

Esta garantía le concede a usted derechos legales específicos, y usted podrá tener también otros derechos que varían de un estado a otro. Algunos estados no permiten la exclusión o limitación de daños fortuitos o consecuenciales, por lo que es posible que la antedicha limitación o exclusión no le sea de aplicación a usted. Algunos estados no permiten limitación sobre la duración de una garantía implícita, por lo que es posible que la antedicha limitación no le sea de aplicación a usted.

EN0006-1

Makita Corporation

3-11-8, Sumiyoshi-cho,
Anjo, Aichi 446-8502 Japan

885087B948

www.makita.com